

BSAB: MFK.211, MJK.112

AFC.22, YSC.1

Utgiven: 2000-03-01

(Ersätter 1999-04-10)

# Säkra våtrum

– yt- och tätskikt/plast

Råd och anvisningar

MARS 2000  
Utgåva XIII



I GVK ingår: HSB Riksförbund; Riksbyggen; VVS-Installatörerna;  
Sveriges Allmännyttiga Bostadsföretag, SABO; Sveriges Bostadsrättsföreningars  
Centralorganisation, SBC; Sveriges Fastighetsägare; Villaägarnas Riksförbund samt  
Golvbranschens Riksorganisation, GBR.

# Innehåller:

Detta är GVK	2
GVK-auktorisering	3
GVK-förutsättningar - tekniska råd och anvisningar	4
Skiss	7
Att beakta vid tekniska beskrivningar	8
GVK-auktoriserade företag	9
Kvalitetssäkringsdokument	10
Stickprovskontroller	11
Branschstandard	12
Branschgodkända produkter	13
Horisontell väggsättning	13
Förslag till upphandlingstext och -kontroll/Intyg AFC.22	14
Exempel på Intyg / GVK-auktorisering	14
Provning av vattentäthet i våtrum enligt HusAMA 98/YSC.1	15
Förteckning GVK-auktoriserade företag	16

## Detta är GVK

GVK är en stiftelse där stora byggherrar, förvaltare och entreprenörer ingår. Dessa har som gemensamt mål att komma till rätta med vattenskadorna i våra våtutrymmen. Detta mot bakgrund av de stora skadekostnader som bristfälligt utförda tätskikt i våtrum medfört under årens lopp.

Verksamheten administreras genom stiftelsens bolag, AB Svensk Våtrumskontroll.

GVK introducerades 1988 och omfattar arbeten med golvbeläggningar och väggbeklädnader av plast och keramiska material.

GVK innebär säkra våtrum genom:

- auktoriserade företag med specialutbildad personal för våtrumsarbeten
- färdiga byggnadsbeskrivningar för hur underlaget skall vara beskaffat innan tät-/ytskikt appliceras/monteras, de s k GVK-förutsättningarna
- branschgodkända produkter/konstruktioner
- ständiga kvalitetskontroller på utförda arbeten i våtutrymmen genom GVK:s länskontrollanter

Genom GVK har en samordning skett och en helhetssyn kunnat anläggas på hur ett tätt våtrum skall utföras. De återkommande kontrollerna bidrar till att bibehålla en hög kvalitet i utförandet och ger en kontinuerlig erfarenhetsåterföring för ständiga förbättringar avseende våtrumsinstallationer.

# GVK- auktorisering för arbeten med beläggningar och beklädnader av plast

För att ett företag skall erhålla GVK-auktorisering krävs specialutbildning av arbetsledare och golvläggare. Efter godkända prov utfärdas personliga behörighetsbevis (ID-kort) utställda på det auktoriserade företaget. Se även broschyren *SÄKRA VÅTRUM tätskikt/keramik*.

## **GVK-utbildningen ger dokumenterad kunskap om:**

- GVK-förutsättningarna, råd och anvisningar för hur underlaget skall vara beskaffat (baserade på gällande byggregler i BBR, Hus AMA 98, RA 98 Hus och AMA-nytt).
- GBR:s branschregler för beläggningar och beklädnader av plast.
- Montering/applicering av beläggningar och beklädnader av plast enligt leverantörens dokumenterade monteringsanvisningar.
- GVK:s kvalitetssystem med rutinerna för förkontroll av underlag, dokumenterad egenkontroll och externa stickprovskontroller.

## **Hjälpmedel för beställare/beskrivare**

I denna broschyr finns **GVK-förutsättningar**, som är råd och anvisningar för hur underlaget skall vara beskaffat *innan* yt- och tätskikt på golv och vägg monteras i tunnskiktsskonstruktion.

**OBS!** Vid upprättandet av byggnadsbeskrivningar för ROT-objekt kan GVK-förutsättningarna uppfyllas i de flesta fall. I de fall det inte är möjligt bör avsteg från GVK-förutsättningarna tydligt anges vid upphandlingen.

Se förslag till upphandlingstext och upphandlingskontroll på sid 14 samt kontroll och provning på sid 15.

Vi hoppas att dessa Råd och Anvisningar skall vara till stor nytta för beställare och beskrivare av våtrum.

# GVK-

# förutsättningar

## – yt- och tätskikt/plast

Ingen installation blir bättre än underlaget medger – en regel som inte minst gäller våtrum, där bristfälliga förutsättningar i underlaget kan medföra kostsamma vattenskador.

Det är alltså viktigt att gällande GVK-förutsättningar följs.

*OBS! Hur montering av beläggningar och beklädnader av plast i detalj skall utföras framgår av resp. leverantörs dokumenterade monteringsanvisning. (Se "Att beakta vid tekniska beskrivningar" sid 8).*

**GOLV** 2000-03-01 (ersätter 1999-04-10)

### 1. Rör genomföringar (se skiss sid. 7)

Förutom avloppsrör och golvbrunnar skall alla andra rör genomföringar i golvets tätskikt undvikas.

Där rör genomföringar i golv förekommer skall:

- avstånd mellan rör (rörhylsor) samt mellan rör (rörhylsor) och vägg vara minst 40 mm (OBS! EJ c-mått) (VVS AMA98/PPC.32).
- håltagning för rör (rörhylsor) vara så dimensionerade att mellanrum inte förekommer.
- uppskjutande rör vara fast förankrade och fixerade samt rörhylsor avslutade ca 50 mm över färdigt golv. (VVS AMA98/PPC.32)
- koppling på rörledning genom golv placeras minst 100 mm och högst 150 mm från färdigt golv där stös är föreskriven. (VVS AMA98/PPC.32)
- avloppsstosar/rör sticka upp minst 40 mm över färdigt golv samt vara så utformade att mattan kan anslutas vattentätt mot dessa (uppvik ca 15 mm) (VVS AMA98/PPC.3211).

### 2. Golvbrunn (se skiss sid. 7)

I duschplats och under badkar får inga andra genomföringar än golvbrunn förekomma.

- Golvbrunnar skall vara fast förankrade, i våg samt i nivå med färdigt golv. Minsta avstånd från vägg skall vara 200 mm. (VVS AMA98/PRB.1)
- Golvbrunnar skall uppfylla kraven enligt NKB:s produktregler nr 17, vilket bl.a. innebär att mattan skall kunna anslutas vattentätt. (VVS AMA98/PRB.1)

**Hur plastmattan anslutes tätt till golvbrunn skall framgå av resp. golvbrunnsl leverantörs dokumenterade monteringsanvisningar.**

**Beakta placering av golvbrunn vid badkar så att god rensbarhet finns.**

### 3. Underlaget (se skiss sid. 7)

- Underlaget skall vara rent, torrt och jämnt samt fritt från sprickor och vidhäftningsförsämrande fläckar.
- Underlaget skall uppfylla angivna toleranser för buktighet enligt Hus AMA 98, tabell 43.DC/-1.
- Underlag av skivmaterial skall innehålla 8% fuktkvot (vilket motsvarar 50% RF vid +20°C).
- Eventuella håligheter mellan golv och vägg skall vara utspacklade.
- Vid spackling skall spackelmasa uppfylla krav enligt Hus AMA 98/MF.
- Betongunderlag skall ha max 85% RF.
- Fall mot golvbrunn:
  - skall vara minst 1:50 på duschplats och under badkar samt på dolda eller svåråtkomliga ytor där det finns risk för utläckande vatten eller vattenspill.
  - skall på övriga ytor luta jämnt mot golvbrunn och utföras utan försänkning i t.ex. duschplats.

Sarg e.d. kring duschplats bör undvikas.

### 4. Golvvärme

- Plastmatta får inte kontinuerligt utsättas för högre temperatur än 30°C då missfärgningar eller andra förändringar av materialet annars kan uppstå.
- Där värmeslingor förekommer i betongbjälklag, i platta på mark etc. (nyproduktion), skall värmen vara påkopplad minst en (1) månad före golvläggning (avser byggfukt – ej tillskjutande fukt).
- Vid montering av plastmatta skall golvvärmen stängas av minst 24 timmar innan arbetet kan påbörjas. Golvvärmen får kopplas på först sju (7) dygn efter avslutad montering.
- Montering och installation av elvärmekabel skall göras av behörigt installationsföretag.

### 5. Dörröppningar

Dörrkarm och tröskel bör monteras i liv med våtrumsvägg. Välj därför i första hand karmbredd lika vägg tjocklek (se figur).

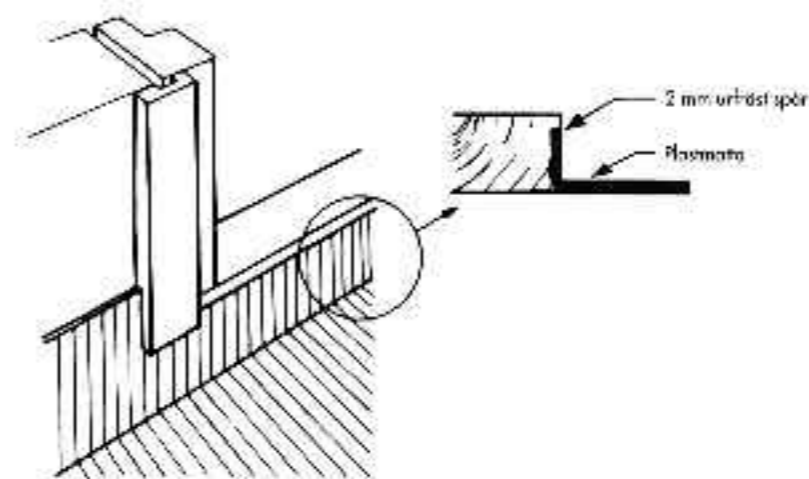

FIGUR RA MFK/1

### 6. Montering/Utförande – Golvbeläggningar

- Att beakta vid tekniska beskrivningar  
Se MFK.211 Vattentäta golvbeläggningar av plastmattor på sid 8.
- Ange om dokumenterad egenkontroll skall utföras enl. GVK:s kvalitetsdokument (se sid 10 och 15)

**VÄGG** 2000-03-01 (ersätter 1999-04-10)**1. Rör genomföringar** (se skiss sid. 7)

Rör genomföringar i plats för dusch och badkar skall undvikas.

Vid rör genomföringar skall:

- håltagning för rör vara så dimensionerad att mellanrum inte förekommer.
- utskjutande rör vara fast förankrade och fixerade. (VVS AMA98/PPC.32)
- avstånd mellan rör och vägg vara minst 40 mm.
- väggbricka monteras.
- tätning utförs med väggbricka som ger säker täthet, t.ex. RSK 85301-, 85306-, 85307- eller likvärdig sådan med d:o funktion avseende täthet.

**2. Underlaget**

- Underlaget skall vara rent, plant och torrt samt fritt från sprickor och vidhäftningsförsämrande fläckar.
- Underlaget skall vara fritt från sådana hinder som försvårar monteringen av väggbeklädnaden.
- Underlaget (inkl. vinklar/hörn) skall uppfylla angivna toleranser för buktighet och lutning enligt Hus AMA98 – se tabell för aktuell väggtyp i AMA:s byggdelsavsnitt.
- Underlag av skivmaterial skall innehålla 9% fuktkvot (vilket motsvarar 60% RF vid +20°C).
- Sugande underlag, t.ex. spånskivor, skall förstrykas (primas) med utspätt lim (1:4).
- Före montering av väggmaterial på sockel av uppvikt plastmatta, skall sockelns överkant utspacklas och slipas.
- Vid spackling skall våtstarkt spackel användas.

**3. Montering/Utförande – Väggbeklädnader**

- Att beakta vid tekniska beskrivningar  
Se MJK.112 Vattentäta beklädnader av plastmattor sid. 8
- Ange om dokumenterad egenkontroll skall utföras enl. GVK:s kvalitetsdokument. (se sid 10 och 15)

**EFTER MONTERING**

Viktiga saker att tänka på är:

- att limfilmen får torka ut innan våtrumsbeklädnaden utsätts för vattenbegjutning. På sugande underlag t.ex. gips är torktiden ca 2 dygn. På täta underlag är torktiden ca 7 dygn (vid +18°C, RF 30-60%).
- att infästningar av VVS-armatur etc utförs med rekommenderade tätningar (se rubriken Rör genomföringar ovan).
- att skötselråd monteras på lämpligt ställe eller ges till beställaren.

# UTDRAG UR GVK-FÖRUTSÄTTNINGARNA – YT- OCH TÄTSKIKT/PLAST 00-03-01

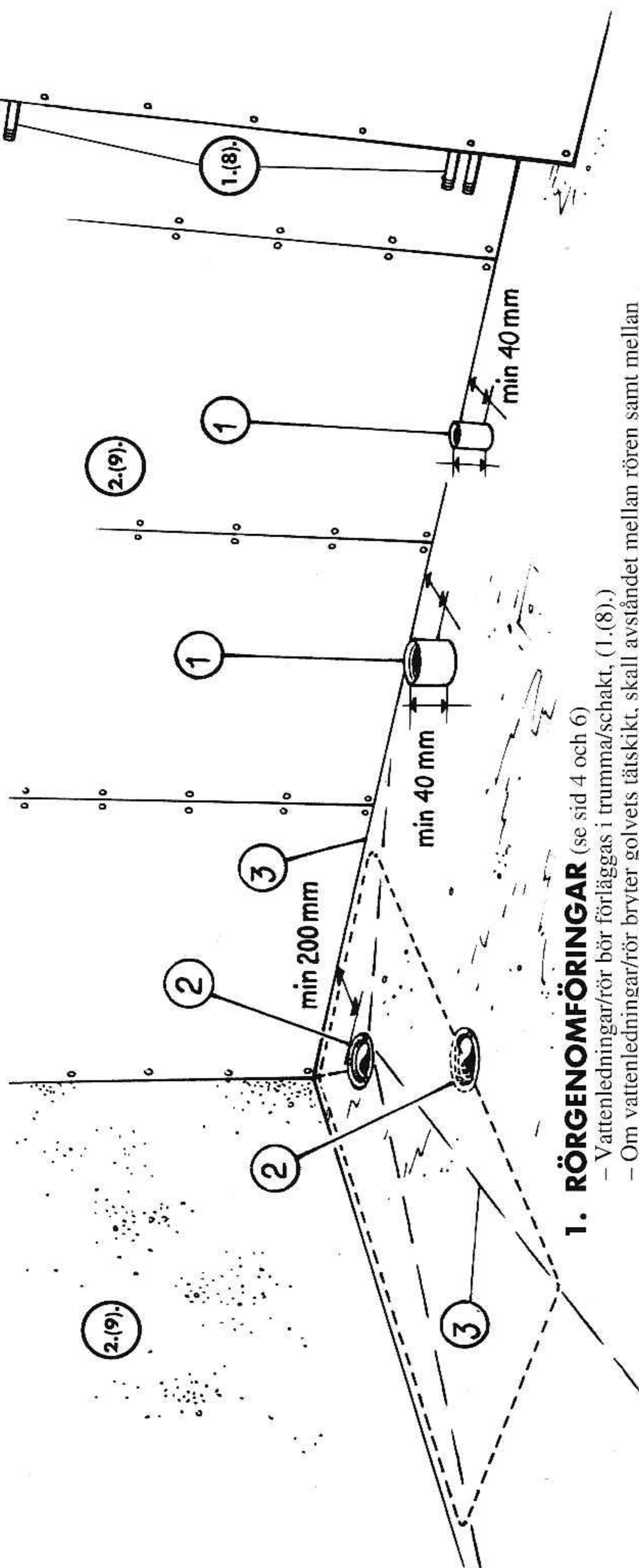

## 1. RÖRGENOMFÖRNINGAR (se sid 4 och 6)

- Vattenledningar/rör bör förläggas i trumma/schakt, (1.(8).)
- Om vattenledningar/rör bryter golvet's tätskikt, skall avståndet mellan rören samt mellan rör och vägg vara minst 40 mm (se VVS AMA 98/PPC.32)
- Avloppsrör/stosar skall ha minsta höjd om 40 mm över färdigt golv samt 40 mm mellan rör och vägg så att mattan kan vikas upp ca 15 mm (se VVS AMA 98/PPC.3211)

## 2. GOLVBRUNN (se sid 4)

- Minsta avstånd från vägg 200 mm, i våg samt i nivå med färdigt golv (se VVS AMA 98/PRB.1)
- Beakta annan placering vid badkar för god rensbarhet

## 3. UNDERLAGET (se sid 5 och 6)

- Ev. håligheter mellan golv och vägg skall vara utspacklade
- Fall mot golvbrunn i vätzon 1:50 (se RA98 Hus - 43.DC)
- Skall på övriga ytor luta jämnt mot golvbrunn
  - \* Beakta att en "onödigt" lång fallsträcka kan trycka ned brunnen för djupt i bjälklaget eller ge för höga trösklar (se RA 98 Hus/MBE.1212)
  - \* Betongunderlag skall ha max 85% RF.

# Att beakta vid tekniska beskrivningar

När beställaren/byggherren anlitar GVK-auktoriserade företag för utförande av våtrumsentreprenader och upprättar bygghandlingar baserade på AMA kan lämpligen följande förslag till standardtext tas in i BSAB-systemet enligt gällande koder och rubriker.

## **MFK.211 Vattentäta golvbeläggningar av plastmatta**

Plastmattan skall vara en Golvbranschgodkänd produkt enligt förteckning i den senaste utgåvan av SÄKRA VÅTRUM – tät-skikt/plast.

Monteringen skall utföras enligt aktuell leverantörs dokumenterade monteringsanvisning. Plastmattan skall då vikas upp på vägg minst 100 mm. Dock skall plastmattan vikas upp minst 130 mm då väggbeklädnad utgörs av fogplattor.

Hur plastmattan anslutes tätt till golvbrunn (typgodkänd enligt NKB Produktregler nr 17) skall framgå av golvbrunnsleverantörens dokumenterade monteringsanvisning.

## **MJK.1122 Vattentäta beklädnader av plastmatta med horisontalt monterad våd**

Plastmattan skall vara en Golvbranschgodkänd produkt enligt förteckning i den senaste utgåvan av SÄKRA VÅTRUM - tät-skikt/plast.

Monteringen av våd inklusive bård skall utföras enligt aktuell leverantörs dokumenterade monteringsanvisning.

## **MJK.112 Vattentäta beklädnader av plastmatta**

Plastmattan skall vara en Golvbranschgodkänd produkt enligt förteckning i den senaste utgåvan av SÄKRA VÅTRUM – tätskikt/plast.

Monteringen av våder skall utföras enligt aktuell leverantörs dokumenterade monteringsanvisning.



# GVK- auktoriserade företag

## För GVK-auktorisation krävs att företaget:

- har behörig personal (kan styrkas med behörighetsbevis)
- anmäler varje våtrumsinstallation till GVK
- accepterar stickprovskontroller av utförda arbeten

## GVK-auktorisationen kan vara av tre slag:

- för yt- och tätskikt/plast
- för både yt- och tätskikt/plast och tätskikt/keramik
- för tätskikt/keramik

Länsvis förteckning över GVK-auktoriserade företag för arbeten med beläggningar och beklädnader av plast finns på sidan 16. För aktuell förteckning över auktoriserade företag tätskikt/keramik, se broschyren SÄKRA VÅTRUM - tätskikt/keramik.

**OBS!** Vid yrkesmässiga objektupphandlingar – uppmärksamma även AFC.22 *Underentreprenörer* och INTYG för upphandlingskontroll på sidan 14, samt kontroll och provning enligt AMA/ YSC.1 på sidan 15.



# Kvalitetsssäkringsdokument

- 1. Anmälan:** Blankett för anmälan av våtrumsarbeten (Beställaren skall alltid erhålla en kopia av anmälan)
- 2. Förkontroll:** Blankett för egenkontroll av underlaget innan tätskiktet/ytskiktet monteras/appliceras. (OBS! endast avvikelser mot gällande bygghandlingar noteras)
- 3. Egenkontroll:** Blankett för dokumenterad egenkontroll av utfört arbete enligt Hus AMA 98/YSC.1 (Avser egenkontroll av tätskiktet)
- 4. Stickprovskontroll:** Blankett för GVK:s slumpmässiga stickprovskontroller. Kontroll utförs av resp. länskontrollant och noteras på en särskild blankett (kontrollrapport) som omgående efter utförd kontroll överlämnas till beställaren med kopia till GVK och det auktoriserade företaget

1–3: Blanketten ifylles av GVK-företaget  
 4: Blanketten ifylles av länskontrollanten



# GVK:s stickprovs- kontroller

De auktoriserade företagen anmäler samtliga våtrum till GVK. GVK har särskilt utbildade kontrollanter i varje län som löpande utför kontroller på de auktoriserade företagens anmälda våtrumsproduktion.

Utförda kontroller noteras på en särskild blankett (kontrollrapport) som omgående efter utförd kontroll överlämnas till beställaren, med kopia till GVK och det auktoriserade företaget.

Tätthetskontroll av fogar på golvbeläggningar och väggbeklädnader av plast kontrolleras med GVK-pumpen, SS 92 36 21.

I samband med keramiska beläggningar och beklädnader kontrolleras tätskiktet okulärt i enlighet med respektive leverantörs dokumenterade monteringsanvisningar. OBS! Kontroll av tätskikt skall utföras innan keramiken monteras.

Hur underlaget skall vara beskaffat avseende bl.a. fall mot golvbrunn, väggars buktighet och lutning etc framgår av GVK-förutsättningarna.

GVK:s kontinuerliga kontroller vidmakthåller en hög kvalitet på utförda våtrumsarbeten samt ger viktig information om funktion och beskaffenhet hos:

- underlaget
- VVS-installationer
- tätskiktsprodukter och -konstruktioner

Detta ger en ökad kunskap och därmed säkra våtrum.

GVK:s kontroller är slumpmässigt utvalda och utförs av respektive länskontrollant. Kontrollerna administreras av AB Svensk Våtrumskontroll som är ett dotterbolag till GVK.

Kontroller av utförda GVK-arbeten kan också beställas särskilt och bekostas då av beställaren.

# Branschstandard

## för beläggningar och beklädnader av plast i våtutrymmen

### GOLV & VÄGG

Golvbranschens Riksorganisation (GBR:s) branschstandard för plastgolv och -väggar i våtrum är ett resultat av Boverkets uppmaning till byggbranschens organisationer att ta fram branschregler för tätskikt i våtrum. Branschstandarderna omfattar, förutom materialkrav/provningsmetoder, även regler för utförandet av arbetet/monteringen.

GBR:s branschstandard gäller för såväl plastgolv och -väggar i utrymmen där direkt vattenbegjutning, stänk eller annan fuktpåverkan förekommer. Avsikten är att begränsa risken för skada på byggnadsdelar och andra olägenheter till följd av verksamhet med vatten.

GBR:s branschstandard omfattar två delar:

#### I Materialkrav för yt- och tätskikt

- Klass VT = vattentätt
- Klass VA = vattenavvisande

Branschstandarderna reviderades 97/98 och anpassades då till en rad nya Europa-normer (SS-EN). Materialkraven i GBR:s branschstandard överensstämmer med de som anges under MFK.2, MJK.111 och MJK.112 i Hus AMA 98.

Provning utförs av bl.a. Sveriges Provnings- och Forskningsinstitut, SP.

#### II Monteringsanvisningar

Monteringsanvisningarna är uppställda efter en i branschstandarderna angiven mall med aktuellt datum.

Produktspecifika texter, s.k. ”passa-ihop-system”<sup>1</sup> är markerade inom ram. Monteringsanvisningarna innehåller bl.a. följande:

- Hur produkten skall monteras
- Vilket lim och spackel som får användas
- Max RF<sup>2</sup> och fuktkvot i % avseende underlag
- Vilka golvbrunnar som får användas
- Vilka avlopps- och rörstosar som får användas
- Vilka förseglingssystem som får användas

Igenkänningsmärken finns på de produkter med monteringsanvisningar som provats och konstaterats motsvara de krav som ställs i GBR:s branschstandard.

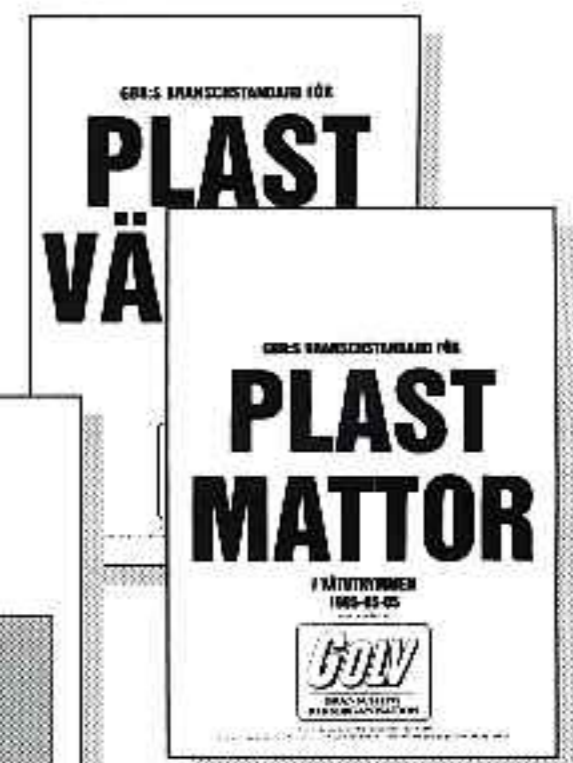
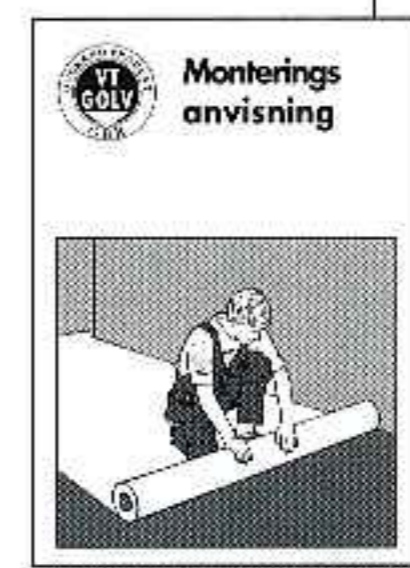

<sup>1</sup> Kompatibla system, d.v.s. att produkterna är utprovade och anpassade till varandra

<sup>2</sup> RF = Relativ Fuktighet

# Branschgodkända produkter

Följande produkter uppfyller branschstandardens krav och har erhållit märket "GBR-GODKÄND PRODUKT".

**VÄGG** 2000-03-01 (ersätter 1999-04-01)

Klass VT – trådsvetsbara



FÖRETAG	PRODUKTER	PRODUKTER
ARMSTRONG	SLITER VÄGG*	
FORBO-FORSHAGA AB	ONYX*	
TARKETT SOMMER AB	AQUARELLE VÄGGMATTA * 1 mm	BALADE VÄGG*

\*) Finns i mönster för horisontell väggstättning

Klass VT – planfogbara

FÖRETAG	PRODUKTER	PRODUKTER
DUNGEN AB	ALBATROSS	CONTRACT
ECO AB	ARCTIC FJORD	OCEAN PACIFIC

**GOLV** 2000-03-01 (ersätter 1999-04-01)

Klass VT – trådsvetsbara



FÖRETAG	PRODUKTER	PRODUKTER
ALTRO-NORDIC AB	ALTRO SAFETY T20/TIM20(2,0 mm) ALTRO SAFETY VM15 (1,5 mm) ALTRO SAFETY VM20 (2,0 mm) ALTRO SAFETY D25 (2,5 mm) ALTRO SAFETY IM20 (2,0 mm)	ALTRO SAFETY X25 (2,5 mm) ALTRO SAFETY IM25 (2,5 mm) ALTRO SAFETY K30 (3,0 mm) ALTRO SAFETY K35 (3,5 mm) ALTRO SAFETY X40 (4,0 mm)
ARMSTRONG	CONTRACT INTERIOR DLW/DELIPLAN** SAFEGUARD, SAFEGUARD DESIGN SAFEGUARD HYDRO	SAFEGUARD STOPP TRANSLATIONS VÅTER ELIT
FORBO-FORSHAGA AB	SMARAGD AQUA SMARAGD MARIN	SMARAGD PLUS SMARAGD RELIEF
TARKETT SOMMER AB	AQUARELLE VÅTRUMSGOLV 1,5 mm BALADE GOLV EMINENT 2,0 mm	GRANIT 2,0 mm GRANIT MULTISAFE OPTIMA 1,5 och 2,0 mm

\*\*) Även plastmatta som tätskikt under keramiska material. Se dock förutsättningarna för sådan konstruktionslösning i broschyren SÄKRA VÅTRUM tätskikt/keramik sid. 18

## Fogfria våtrum

Med horisontell väggstättning får du en fogfri vägg. Därmed har du eliminerat en möjlig läck-agerisk. Den två meter breda väggmattan överlappar golvmattans uppvik. Den matchande vattentäta bården täcker väggen upp till taket och lappar i sin tur över väggmattan enligt paraplymetoden. Horisontell väggstättning är en utmärkt metod för att bygga det säkra våtrummet.

För bästa resultat beträffande underlaget bör GVK-förutsättningarna följas. Vad beträffar monteringen - se leverantörens dokumenterade monteringsanvisningar.

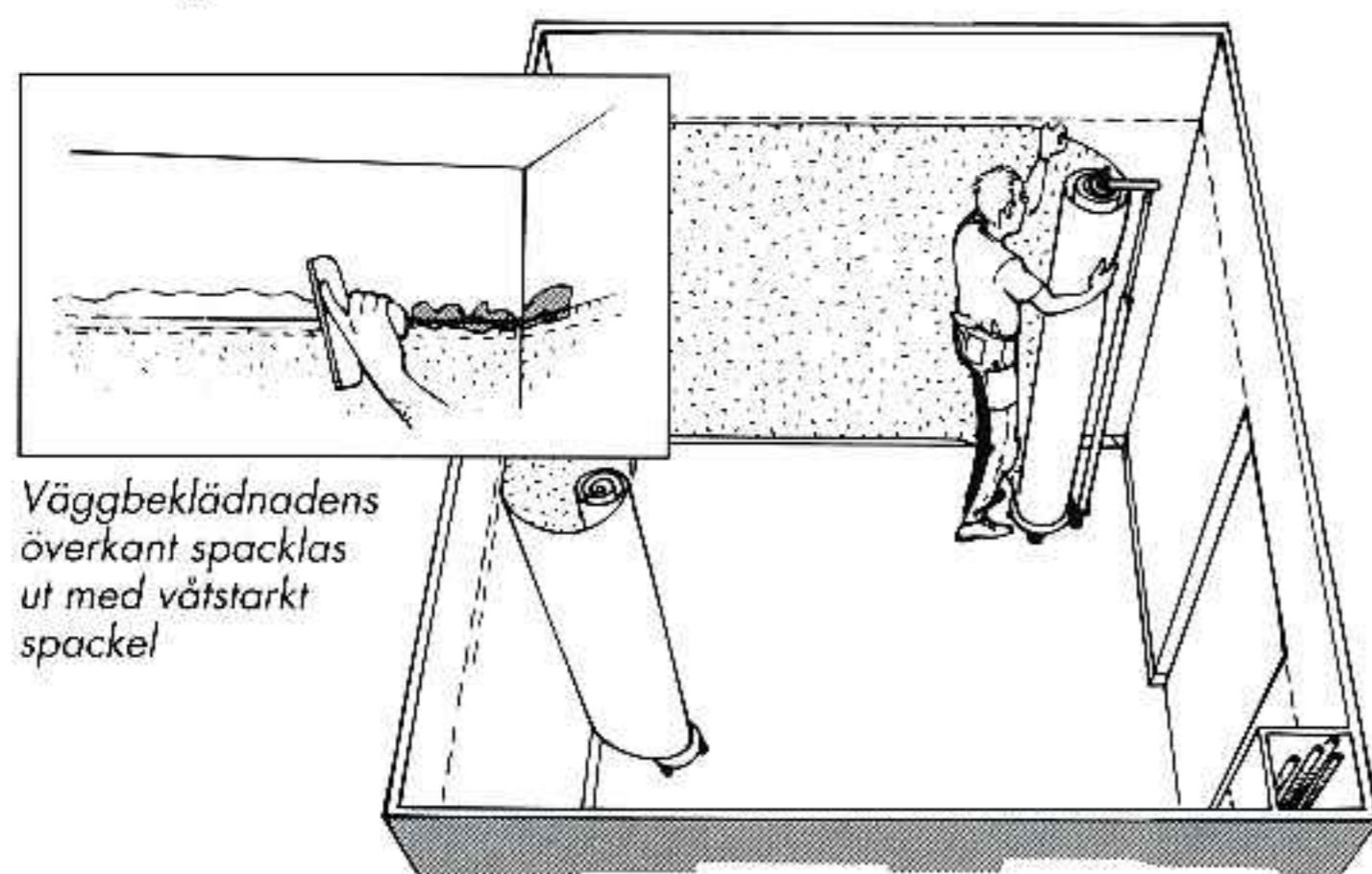

Väggbeklädnadens överkant spacklas ut med vätstarkt spackel

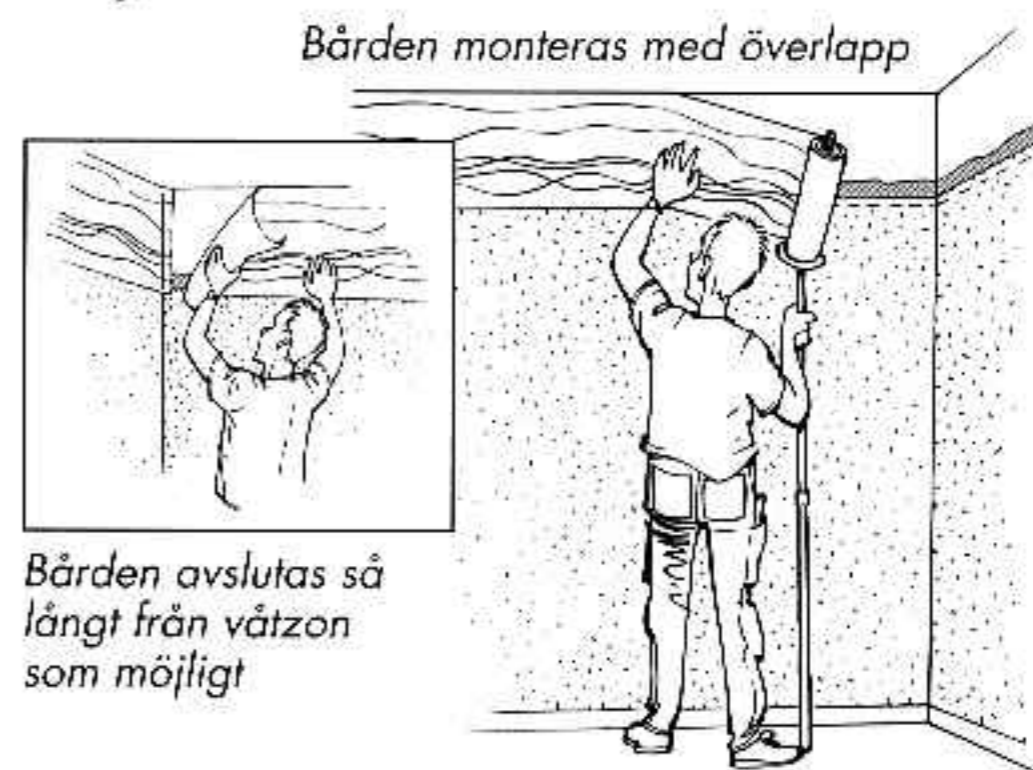

Bården avslutas så långt från våtzone som möjligt

Horisontell väggstättning är enkel med speciellt framtagna hjälpmedel

# Förslag till standardtext GVK

När beställaren/byggherren anlitar GVK-auktoriserade företag för utförande av våtrumsentreprenader och upprättar bygghandlingar baserade på AMA kan lämpligen följande förslag till standardtext i AF-delen tas in:

## AFC.22 Underentreprenörer

Entreprenören skall anlita ett företag som Golvbranschens Våtrumskontroll, GVK, auktoriserat för att utföra tätskikt på golv och vägg med

- plastmattor och plastbeklädnader, i våtutrymmen
- keramiska beläggningar och beklädnader, i våtutrymmen

Entreprenören skall tillstålla beställaren intyg, utfärdat av AB Svensk Våtrumskontroll, om

- GVK-auktorisation
- att våtrumsanmälan insänts till GVK

innan arbeten med beläggningar och beklädnader påbörjas.

## Kommentarer: Upphandlingskontroll/Intyg AFC.22

Dokumentet nedan på denna sida infordras som upphandlingskontroll i beställarens/byggherrens kvalitetsplan i de fall beställaren föreskrivit upphandling av ett GVK-auktoriserat företag.

**Genom att infordra intyget får beställaren en skriftlig bekräftelse på att företaget är GVK-auktoriserat vid den aktuella tiden och att objektet är anmält till GVK för stickprovskontroll innan arbetena påbörjas:**

**INTYG / AFC.22**  
 AB SVENSK VÅTRUMSKONTROLL

om GVK-auktorisation nr: 965 (tätskikt/plast) nr: 5965 (tätskikt/keramik)

Utfärdat datum: 2000-03-01 för:  ja  nej

Våtrumsanmälan nr: 81550 insänd till GVK  ja  nej

avseende objekt: Trasten, Kv. Oxen  ja  nej

Byggbolaget AB

Beställare: BOX 123, X - STAD

Oskar Svensson  
 Kvalitetsansvarig

Golvman AB  
 Parkettvägen 12  
 355 00 GOLVSTAD

Sture Golvström  
 Kvalitetsansvarig

Golvstads Kommun

Byggherre: Kalle Andersson  
 Kvalitetsansvarig

Ovan angivet GVK-företag är auktoriserat av AB Svensk Våtrumskontroll. Villkoren, samt åtaganden i som företaget har att uppfylla för upprättandet av auktorisationen, framgår till en del av nedan utdrag ur allmänna villkor för GVK. Villkoren i sin helhet kan erhållas från AB Svensk Våtrumskontroll.

Uppgifterna 1 - 3 har lämnats av AB SVENSK VÅTRUMSKONTROLL

Rigmor Ahlström e.u.  
 GVK led\*

Uppgifterna 4 - 6 i punkt 3, if

## Dokumenterad egenkontroll GVK

När beställaren önskar att entreprenören som utför våtrumsarbetena skall utföra dokumenterad egenkontroll enligt GVK:s kvalitetssystem på sid 10 och upprättar bygghandlingar baserade på AMA, kan följande förslag till standardtext tas in:

### YSC.1 Provning i hus (tätskikt/plast)

Provning av vattentätthet i våtrum

- x% av det totala antalet våtrum skall kontrolleras enligt GVK:s kvalitetsdokument, dock minst y st.
- Kontrollerna skall omfatta punkterna 11-19 (golv) och 21-25 (vägg).
- Täthetskontroll skall utföras på fogar enligt SS 923621 och avse punkterna 12, 14 o 15 (golv) och 22 (vägg)
- Övrig kontroll skall ske okulärt
- Kontroll/provning skall redovisas enligt GVK:s kvalitetsdokument

### YSC.1 Provning i hus (tätskikt/keramik)

Provning av vattentätthet i våtrum

- X% av det totala antalet våtrum skall kontrolleras enligt GVK:s kvalitetsdokument, dock minst y st.
- Kontrollerna skall omfatta punkterna 31-36 (golv) och 40-46 (vägg) och utföras okulärt.
- Plastmatta/plastvägg som utgör tätskikt skall täthetskontrolleras på fogar enligt SS 92 36 21 och avse punkterna 12, 14 och 15 (golv) och 22 (vägg)
- Kontroll/provning skall redovisas enligt GVK:s kvalitetsdokument

## GVK-pumpen – SS 923621

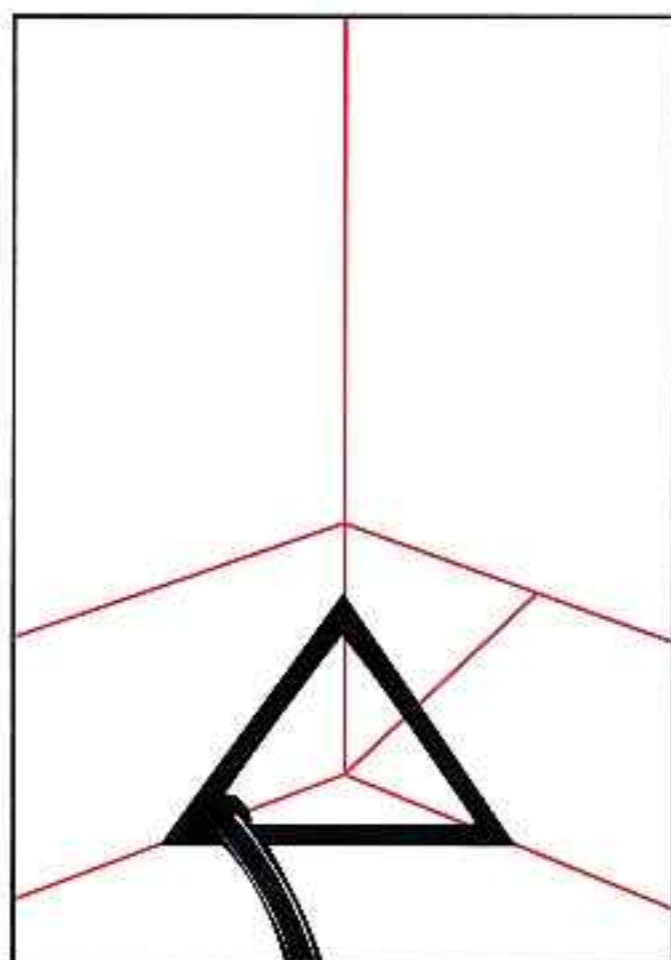

Med GVK-triangeln kontrollerar du fogen i innerhörn, i vinkel mellan vägg och golv.

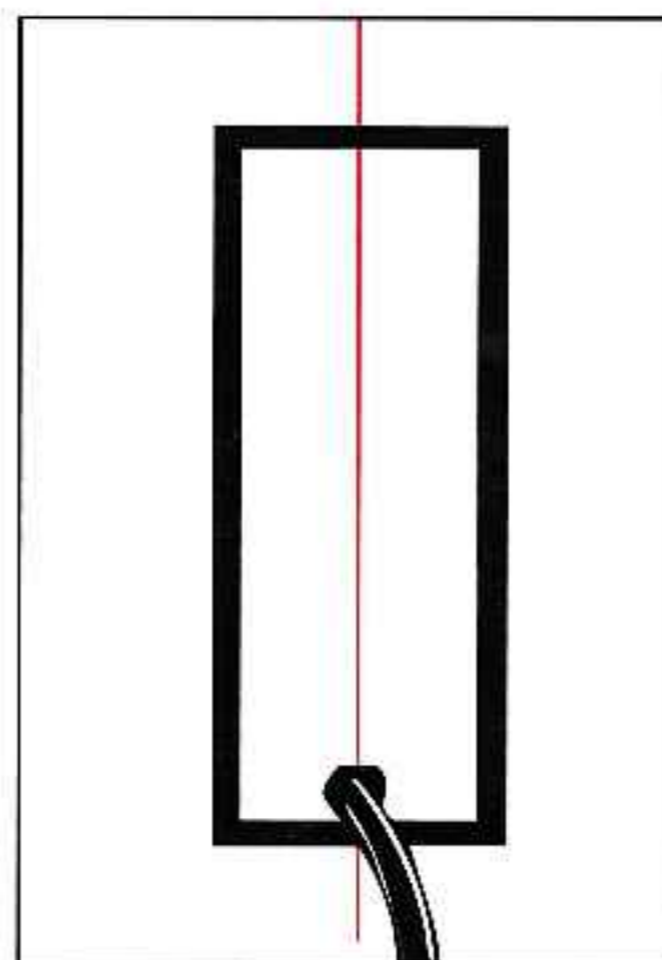

Med GVK-rektangeln kontrollerar du fogen på vägg och golv.

# GVK-Auktoriserade företag

Vid yrkesmässiga objektupphandlingar – uppmärksamma även AFC.22 Underentreprenörer och INTYG för upphandlingskontroll på sidan 14 samt kontroll och provning enligt AMA/YSC.1 på sidan 15.

Förteckningen nedan anger om företaget är auktoriserat för:

P = Plast  
K = Keramik  
PK = Plast och Keramik

## Blekinge (K)

PK	Golvteknik AB	MÖRRUM	0454-503 50
P	Hindriksons Färg & Golv AB, B L	RONNEBY	0457-160 60
P	Holje Golv AB	OLOFSTRÖM	0454-910 70
P	Kallinge Golvtjänst AB	KALLINGE	0457-243 84
P	Ronneby Golv AB	RONNEBY	0457-106 29
P	Sandå Projekt Golv AB, Karlskrona	KARLSKRONA	0455-274 50

## Dalarna (W)

P	B-O Måleri & Golv AB	FALUN	023-282 05
PK	BBM i Borlänge AB	BORLÄNGE	0243-22 41 20
P	Bergslagens Golvservice AB	LUDVIKA	0240-817 34
P	Börjes Byggnads AB, Nya	RÄTTVIK	0248-510 80
PK	Frippes Golv & Byggnadsvaror AB	AVESTA	0226-587 00
PK	Färgbröderna i Malung AB	MALUNG	0280-135 60
PK	Golv & Vägg i Mora AB	MORA	0250-131 55
P	Golvab i Borlänge AB	BORLÄNGE	0243-131 35
PK	Golvinteriör i Ludvika AB	LUDVIKA	0240-143 30
PK	Golvläggarna Hansson & Sandmark AB	ORSA	0250-445 77
PK	Krylbo Golv AB	KRYLBO	0226-112 73
PK	Nääs Golv-Måleri-Färg, AB	MORA	0250-136 62
K	Stora Tunabyggen, AB	BORLÄNGE	0243-733 00

## Gotland (I)

PK	Golvkula	LÄRBRO	0498-22 55 15
PK	Karlströms Golv AB	VISBY	0498-27 90 05
P	L-Golv HB	SLITE	0498-220 933
P	Parkettgolv Gustaf Håkansson, AB	VISBY	0498-218 200
P	Sudergolv AB	HEMSE	0498-480 306

## Gävleborg (X)

P	Arbrå Golv AB	VALLSTA	0278-450 44
P	Bygg- & Golvtjänst i Gävle AB	GÄVLE	026-51 58 20
PK	Engstrands Golvfirma AB, Albert	VALLSTA	0278-452 20
P	Golv o Heltäckande Eriksson	GÄVLE	026-62 39 23
PK	Golvkonsult i Norrland AB	GÄVLE	026-12 03 30
P	Golvläggaren Valbo AB	VALBO	026-13 03 54
PK	Hagmans Golv & Färg	LJUSDAL	0651-100 14

PK	Hälsinge Golv AB	HUDIKSVALL	0650-100 23
PK	Jannes Golv AB	HUDIKSVALL	0650-177 60
P	Leanders Golv AB	ALFTA	0271-551 18
P	Oves Golv & Färg AB, Nya	LJUSDAL	0651-711 720
P	Perssons Golv AB, S	SANDVIKEN	026-27 27 01
P	Stefanssons Golv	VALBO	026-13 00 83
P	Söderhamns Golv AB	SÖDERHAMN	0270-703 30
K	Växbo Entreprenad AB	BOLLNÄS	0278-66 60 66

## Göteborg & Bohus (O) (Västra Götaland)

P	Assmundsons Golv AB	VÄSTRA FRÖLUNDA	031-69 10 30
PK	BBM i Göteborg AB	HISINGS BACKA	031-58 94 00
P	Celander AB	MÖLNDAL	031-87 06 40
P	City Golv i Göteborg AB	GÖTEBORG	070-555 36 28
P	D.A. Golv AB	LJUNGSKILE	0522-222 85
P	Dahlins Golv	GÖTEBORG	031-19 10 66
PK	Erlandsson Bygg i Gbg AB, Br	GÖTEBORG	031-17 90 10
P	Golv Till Tak i Stenungsund AB	STENUNGSUND	0303-830 80
PK	Golv Sira AB	GÖTEBORG	031-42 70 20
P	Golvkompaniet i Göteborg AB	VÄSTRA FRÖLUNDA	031-28 00 14
PK	Golvkonsult i Väst AB	GÖTEBORG	031-28 52 14
P	Golvpojkar AB	GÖTEBORG	031-84 29 90
P	Golvspecialisten i Göteborg AB	ROMELANDA	0303-24 40 60
P	Golvtjänst i Kungälv	KUNGÄLV	0303-179 00
PK	Göfast Gruppen AB	GÖTEBORG	031-65 25 00
P	Göteborgs Ekonomigolv	KÄLLERED	031-95 45 66
PK	Göteborgs Entreprenadbyggen AB	ASKIM	031-748 15 00
P	Göteborgs Golvbolag Bengt Olsson AB	MÖLNDAL	031-27 88 90
P	Göteborgs Golvläggarecentral AB	GÖTEBORG	031-50 01 80
P	Göteborgs Golvservice AB	SÄVEDALEN	031-26 27 66
P	Inter-Golv i Göteborg AB	GÖTEBORG	031-83 13 00
P	Johansson Golv AB, J F	GÖTEBORG	031-68 59 23
P	Kungälv Färghus	KUNGÄLV	0303-630 40
P	Lindsons Golv, Yngve	LINDOME	031-99 19 04
PK	Lundström Golv AB, Gunnar	HORRED	0320-872 50
P	Matt-Landet AB	MÖLNDAL	031-87 90 90
P	Mattbolaget i Uddevalla AB	UDDEVALLA	0522-120 11
P	Mattiné, AB	ASKIM	031-68 00 50



P	Mattkillarna i Göteborg AB	ASKIM	031-748 0890
P	Miljögolv i Uddevalla AB	UDDEVALLA	0522-159 30
P	Opus Bygg KB	VÄSTRA FRÖLUNDA	031-89 94 80
PK	P & B Golv AB	UDDEVALLA	0522-145 45
P	Partille Golv AB	PARTILLE	031-26 50 55
P	Rosenström Golv AB, Roger	GÖTEBORG	031-21 13 04
P	SM Golv	LINDOME	031-99 00 56
P	Strömstad Golv AB	STRÖMSTAD	0526-243 33
P	Särö Golv & Entreprenad AB	LINDOME	031-99 50 10
PK	Tynnered Golv & Byggnads AB	GÖTEBORG	031-15 20 15

### Halland (N)

PK	Asproths Golvservice, AB	HALMSTAD	035-16 65 90
P	Fem Mans Golv AB	HALMSTAD	035-17 32 40
P	Golvolaget BL Erixson i Halmstad AB	HALMSTAD	035-21 94 55
PK	Golvolaget Persson & Co AB	FALKENBERG	0346-104 60
P	Golvcenter Bengt Svensson AB	KUNGSBACKA	0300-141 52
P	Golvhuset i Varberg AB	VARBERG	0340-160 70
P	Golvteamet i Varberg AB	VARBERG	0340-846 82
PK	Halmstads Golvservice, AB	HALMSTAD	035-401 05
PK	Kungsbacka Golv AB	KUNGSBACKA	0300-180 75
P	Oves Golv i Falkenberg AB	FALKENBERG	0346-139 82
P	Sandå Projekt Golv AB, Halmstad	HALMSTAD	035-15 93 40
PK	Vagnvägens Bygg AB	VARBERG	0304-754 20

### Jämtland (Z)

P	Bräcke Bo-Service AB	BRÄCKE	0693-711 77
P	Nyströms Kakelaffär AB, H	ÖSTERSUND	063-51 77 60
PK	PEAB Sverige AB	ÖSTERSUND	063-51 72 55
P	SB Golv & Kakel	ÖSTERSUND	063-51 60 15

### Jönköping (F)

P	Berglunds Bygg- och Industrivaror i Småland AB	VETLANDA	0383-130 40
P	Flugeby Golv AB	VETLANDA	0383-192 55
P	Gislaveds Golvbeläggning AB	GISLAVED	0371-130 90
P	Glas & Golv	GNOSJÖ	0370-913 02
PK	Golv-City i Vetlanda AB	VETLANDA	0383-154 66
P	Golv-Mäster i Anderstorp AB	ANDERSTORP	0371-803 60
PK	Golvhuset i Värnamo AB	VÄRNAMO	0370-474 70
P	Golvspecialisten i Jönköping AB	JÖNKÖPING	0708-17 45 00
P	Holst Golvbeläggning, AB Bröd.	NÄSSJÖ	0380-137 78
P	Höglandets Golv AB	NÄSSJÖ	0380-197 00
PK	Miljöhallen Golv i Jönköping AB	JÖNKÖPING	036-71 90 17
P	NS Golv AB	HUSKVARNA	036-13 18 80
P	Sjöbergs Golv AB, Stig	EKSJÖ	0381-129 02
PK	Tabergs Mattservice AB	TABERG	036-647 01
PK	Winsth Golv AB	VÄRNAMO	0370-105 01
PK	Värnamo Golv AB	VÄRNAMO	0370-69 13 23
PK	Vätter Miljö AB	JÖNKÖPING	036-71 80 45

### Kalmar (H)

P	BBM i Västervik AB	VÄSTERVIK	0490-303 65
P	Bergs Golv AB, Lars & Conny	VÄSTERVIK	0490-322 80
P	Björnhovda Golv AB	FÄRJESTADEN	0485-305 02
PK	Elmers Mattservice	LÖTTORP	0485-204 08
P	Färg & Tapeter AB	GAMLEBY	0493-121 16
P	Golvolaget AB	KALMAR	0480-854 50
P	Golventreprenad i Oskarshamn AB	FÄRBO	0491-332 38
PK	Hagbloms Golv AB	KALMAR	0480-220 90
P	Inge's Golv AB	OSKARSHAMN	0491-154 10
P	Jonnys Golvservice AB	VIMMERBY	0492-130 22
P	K E G O Golv & Kakel HB	BORGHOLM	0485-101 55
PK	Materialmännen AB	VIMMERBY	0492-177 00
P	Matthallen på Öland AB	FÄRJESTADEN	0485-309 87
P	Nybro Golv AB	NYBRO	0481-175 80
P	Ostkust Färg & Tapet AB	VÄSTERVIK	0490-341 80
P	Ostkustens Golvtjänst AB	OSKARSHAMN	0491-816 66
P	Palmgren Golv AB, Bosse	LJUNGBYHOLM	0480-306 10
PK	Sandå Projekt Golv AB, Kalmar	KALMAR	0480-421955
PK	Sälz Golv AB	VÄSTERVIK	0490-233 66
PK	Virserums Golvservice, AB	VIRSERUM	0495-312 41
P	Ågrens Golv AB	NYBRO	0481-519 65

### Kristianstad (L) (Skåne)

PK	BBM i Ängelholm AB	ÄNGELHOLM	0431-182 50
P	Bjäre Golv AB	BÅSTAD	0431-733 20
P	Golvbeläggningar i Åstorp AB	ÅSTORP	042-594 64
PK	Golvcenter i Ängelholm AB	ÄNGELHOLM	0431-193 00
P	Göinge Golv AB	KNISLINGE	044-611 88
PK	HBM Golvexpo AB	KRISTIANSTAD	044-10 93 30
P	Hässleholms Golv & Slip Service	TYRINGE	0451-530 51
K	Ital-Sten Montage	MUNKA-LJUNGBY	070-542 84 85
PK	J-K Golv	ÄNGELHOLM	0431-803 44
PK	Kakel & Golv i Åhus	ÅHUS	044-24 22 40
PK	Kent-Olle AB	VINSLÖV	044-852 80
P	Kristianstads Plattsättning AB	KRISTIANSTAD	044-21 51 35
P	Miljögolv i Simrishamn AB	SIMRISHAMN	0414-129 00
PK	Olofssons Golvservice, AB	BJÄRNUM	0451-208 71
P	Olssons Golv i Osby AB	OSBY	0479-131 20
P	Optimera Bygghandel Svenska AB	KLIPPAN	0435-120 70
P	Rosenquist, AB Nils	SIMRISHAMN	0414-411 840
K	Stenmontören AB	HÄSSLEHOLM	0451-490 25
P	Stoby Målerifirma, AB	HÄSSLEHOLM	0451-38 85 00
P	Vankiva Golv AB	VANKIVA	0451-191 15
PK	Örkellunga Golv	ÖRKELLJUNGA	0435-522 50

### Kronoberg (G)

P	BBM i Växjö AB	VÄXJÖ	0470-295 58
P	Berglunds Måleri & Golv AB, Simon	LENHOVDA	0474-203 70
PK	Brandels Golv AB	LJUNGBY	0372-816 95
PK	Dackes Golv AB	VÄXJÖ	0470-184 00
PK	Golvtjänst i Växjö AB	VÄXJÖ	0470-229 80
PK	Klinterbergs Golvservice AB	MARKARYD	0433-712 20
PK	Ljungby Golv AB	LJUNGBY	0372-153 60
K	Markaryds Plattsättning	MARKARYD	0433-127 91
PK	T-T Golvservice HB	ÄLMHULT	044-466 80
P	Tingsryds Måleri och Golv AB	TINGSRYD	0477-181 75

### Malmöhus (M) (Skåne)

P	Ahlbergs Golv AB	STAFFANSTORP	046-25 62 65
PK	BBM i Helsingborg AB	HELSINGBORG	042-16 98 00
PK	Bergström Interiör AB	MALMÖ	040-94 63 70
P	Bergåse Färg Vägg Golv AB	HELSINGBORG	042-26 25 45
P	Eriksson Golv AB, Richard	SVEDALA	040-40 70 88
P	Färghuset AB	TRELLEBORG	0410-431 60
P	Färghuset i Ystad Golv AB	YSTAD	0411-737 75
P	GG Golv, AB	BUNKEFLOSTRAND	040-51 91 90
PK	Golv & Kakel Bernt Lökvist AB	MALMÖ	040-93 10 45
PK	Golv- & Markiscenter AB	HELSINGBORG	042-12 45 40
P	Golvcenter Lilla Harrie	KÄVLINGE	046-24 90 06
P	Golvinteriör AB	TRELLEBORG	0410-165 65
PK	Golvtjänst i Helsingborg AB	HELSINGBORG	010-243 96 20
PK	Grönlunds Golv i Vellinge AB	VELLINGE	040-42 00 66
P	Hetolan i Malmö AB	MALMÖ	040-49 60 00
P	HL Golv & Väginteriör AB	OXIE	040-54 79 55
P	Holmérs Golv AB	HÖRBY	0415-621 85
P	Interiörgolv i Helsingborg AB	HELSINGBORG	042-12 60 60
PK	Jannes Golv & Verkstad	YSTAD	0411-620 40
P	Jonstorps Golvservice AB	HELSINGBORG	042-14 70 22
PK	Klagshamns Bygg & Golv AB	MALMÖ	040-21 08 39
PK	Kronborg Heltäck	BUNKEFLOSTRAND	040-51 05 49
PK	LP Måleri i Helsingborg AB	HELSINGBORG	042-18 53 55
P	Lund's Golvmontage	LUND	046-211 3040
P	Lundblads Golv AB	ESLÖV	0413-150 40
P	Lundström Golv AB, S	MALMÖ	040-21 59 67
P	Nya Golv i Helsingborg	HELSINGBORG	042-16 37 40
P	Nya Golv & Interiör AB	BLENTARP	0416-240 00
PK	Nya Kävlings Golvmiljö AB	KÄVLINGE	046-12 92 00
P	Optimera Bygghandel Svenska AB	HÖGANÄS	042-34 24 30
P	P Å W Matt- Färg & Tapetköp AB	ESLÖV	0413-107 82
P	Primo Golv AB	VELLINGE	040-44 35 95
P	Sandéns Golv AB	HELSINGBORG	042-15 36 00
PK	Sandå Projekt Golv AB, Malmö	MALMÖ	040-22 41 41
P	Skåne-Golvteam	MALMÖ	040-18 22 01
P	Ståhls Golv & Väggbeklädnad AB	HELSINGBORG	042-12 17 77
PK	Sydgolv Ingemar Nilsson	STAFFANSTORP	040-44 51 90

P Wendt Golv, Gert  
 PK Wihlborgs Golv & Väggservice AB  
 P Östra Greve Golv

MALMÖ 040-18 49 50  
 LÖDDEKÖPINGE 046-70 54 10  
 VELLINGE 040-98 12 09

### Norrbottnen (BD)

P Bodens Golvservice  
 PK Bra Golv i Norrbotten AB  
 P Byggtjänst i Haparanda AB  
 P Färg & Golvhuset i Boden  
 P Geab/Piteå Golv AB  
 P Golvläggarna i Luleå AB  
 P Golvtjänst i Gällivare AB  
 P Gällivare Bygg & Golv AB  
 P Johansson Burman Golv AB  
 P Lasses Golvtjänst  
 P Lindströms Golv & Bygg i Råneå AB  
 P LKB Måleri & Golv AB  
 P Luleå Golvbolag  
 P Luleå Golvteam AB  
 P Malmfältens Golvia HB  
 P Mattproffset i Luleå AB  
 P Norrbottens Allservice  
 P PEAB Sverige AB  
 P Sandå Projekt Golv AB, Öjebyn  
 P Tommy Golvservice AB  
 P Wiklunds Måleri & Mattor AB, Br

HARADS 0928-102 16  
 LULEÅ 0920-886 64  
 HAPARANDA 0922-123 20  
 BODEN 0921-513 00  
 PITEÅ 0911-170 30  
 LULEÅ 0920-520 15  
 GÄLLIVARE 0970-178 60  
 GÄLLIVARE 0970-169 70  
 PITEÅ 0911-142 50  
 JOKKMOKK 0971-124 65  
 RÅNEÅ 0924-102 00  
 LULEÅ 0920-230 765  
 LULEÅ 0920-25 24 32  
 BODEN 010-2586 658  
 GÄLLIVARE 0970-145 25  
 LULEÅ 0920-147 05  
 BODEN 0921-131 10  
 KIRUNA 0980-785 20  
 ÖJEBYN 0911-676 50  
 LULEÅ 0920-702 10  
 KALIX 0923-281 40

### Skaraborg (R) (Västra Götaland)

P Arvidssons Golv AB  
 PK Billinge Färg AB  
 PK Billinge Mattcenter AB  
 PK Golv Interiör i Tibro AB  
 PK Gustavssons Färg & Golv AB  
 P Holméns Golv  
 PK Jubels Golv AB  
 PK Leif Åkes Golv AB  
 P Ljungbergs Golv AB  
 P Ottossons Golv AB  
 P R- Golv i Skaraborg AB  
 PK Timmersdala Golvtjänst  
 P Vara Trä AB  
 PK Västgöta Måleri AB

FALKÖPING 0515-167 00  
 SKÖVDE 0500-48 22 22  
 SKARA 0511-217 19  
 TIBRO 0504-144 42  
 TÖREBODA 0506-100 27  
 TÖREBODA 0506-120 27  
 LIDKÖPING 0510-603 05  
 TIBRO 0504-137 70  
 TIDAHOLM 0502-123 85  
 MARIESTAD 0501-189 88  
 SKÖVDE 0500-488 510  
 TIMMERSDALA 0511-815 30  
 VARA 0512-160 00  
 FALKÖPING 0515-187 70

### Stockholm (AB)

PK Anders Golv AB  
 P Berga Golv AB  
 PK BF Plattsättning AB  
 P Ekens Golv AB  
 PK Enskede Parkett & Kakel AB  
 P Erikssons Golv AB, Stig  
 P Fruängens Golv AB  
 P Golv 2000 AB  
 P Golv Abris AB  
 P Golv-Alliansen AB  
 P Golv-Essen AB  
 P Golv-Ove i Norrtälje AB  
 PK Golv-Projekt Inredningar AB  
 P Golvfirma Å. Alexandersson  
 PK Golvmästarna i Järfälla AB  
 PK Golvtjänst G Enderberg AB  
 PK Golvuppdraget i Stockholm AB  
 P Haninge Plattsättningar AB  
 P Hellberg & Nilsson Golv AB  
 K HF Bygg & Konsult AB  
 P Holst Golvservice HB  
 P I C G Golv AB  
 PK Intreprenör AB  
 P LD Golv och Kakel AB  
 P Lind Golv AB, Olle  
 P Lindman AB, Nils  
 P Lundbäck, AB Sigvard  
 PK Löqvist Golvbel. AB, Helmer  
 P Matt-Jacob AB

NORRTÄLJE 0176-127 40  
 ÅKERSBERGA 08-540 67029  
 SÖDERTÄLJE 08-550 804 05  
 HUDDINGE 08-746 03 70  
 JOHANNESHÖV 08-722 42 27  
 ÄLVSJÖ 08-86 06 70  
 ÄLVSJÖ 08-749 50 47  
 FARSTA 08-94 00 25  
 HUDDINGE 08-744 07 00  
 TÄBY 08-732 50 49  
 HANINGE 08-741 17 13  
 NORRTÄLJE 0176-696 60  
 SALTSJÖBADEN 070-514 4869  
 HUDDINGE 08-774 93 84  
 JÄRFÄLLA 08-580 381 90  
 SORUNDA 08-530 444 10  
 HANINGE 08-776 40 17  
 HANINGE 08-745 41 00  
 TYRESÖ 08-712 91 84  
 SPÅNGA 08-760 00 99  
 GRÄDDÖ 0176-407 10  
 SPÅNGA 08-761 53 05  
 SOLNA 08-735 22 30  
 ÅKERSBERGA 08-540 61800  
 STOCKHOLM 08-640 02 50  
 STOCKHOLM 08-652 33 40  
 ÄLVSJÖ 08-99 49 30  
 HÄGERSTEN 08-18 52 00  
 JÄRFÄLLA 08-584 105 20

P Mattexperterna S Persson AB  
 P Mattlagret Anders Lundberg AB  
 P Mattläggarna Börje Ohlsson AB  
 PK Miljögolv i Stockholm KB  
 P Moderna Golv AB  
 P Monero Golv Efr AB  
 P MPR Golv & Inredningar HB  
 PK Märsta Väg och Golv AB  
 PK Nilsson & Co AB, Golv & Badrum  
 P Nilsson Golvservice AB, Peter  
 P Notago Entreprenad AB  
 PK OMBY Bygg AB  
 P P.S. Golv AB  
 P Palmqvist Golv & Interiör AB  
 P Parkettgolv, AB  
 P Pehab Bygg & Golv AB  
 PK Rosersbergs Golv AB  
 P Rydqvist Golv AB  
 PK S.W. Fastighetservice KB  
 P S.V.G.T. Golv AB  
 P Sandå Projekt Golv AB, Stockholm  
 P Sandå Projekt Golv AB, Södertälje  
 P Savoy-Golv AB  
 PK Skuru Golvservice AB  
 PK Solna Bygg & Golv AB  
 P Stadens Golv AB  
 P Stockholms Golventreprenör AB  
 P Svea Golv & Interiör AB  
 P Svensk Golvinredning AB  
 P Svenska Golvbo AB  
 P Timblad Målerifirma AB, O.  
 P Tumba Golvservice AB  
 P Väsby Mattaffär AB  
 PK Zenix Golvservice AB  
 P Älta Golvservice AB

STOCKHOLM 08-645 94 10  
 BROMMA 08-80 60 60  
 ENSKEDE 08-641 99 00  
 SKARPNÄCK 08-661 02 30  
 SKOGÅS 08-771 61 54  
 ÅKERSBERGA 08-691 43 00  
 ENSKEDE 070-772 83 94  
 MÄRSTA 08-591 149 50  
 SKÄRHOLMEN 08-740 80 30  
 HUDDINGE 010-273 5581  
 VALLENTUNA 08-511 78735  
 BROMMA 08-25 87 40  
 TRÅNGSUND 08-93 87 87  
 SPÅNGA 08-36 18 60  
 NORSBORG 08-531 77015  
 SOLNA 08-82 57 83  
 MÄRSTA 08-594 407 00  
 UPPLANDS VÄSBY 08-590 828 73  
 SUNDBYBERG 08-98 90 99  
 TYRESÖ 08-31 12 76  
 ÄLVSJÖ 08-749 94 50  
 SÖDERTÄLJE 08-553 87410  
 TYRESÖ 08-742 20 00  
 SALTSJÖ BOO 08-747 18 30  
 SOLNA 08-85 78 77  
 HUDDINGE 010-779 5400  
 HÄSSELBY 08-89 31 70  
 NACKA 08-718 00 36  
 DJURSHOLM 08-622 61 85  
 FARSTA 08-94 87 19  
 STOCKHOLM 08-619 51 00  
 TUMBA 08-530 32640  
 UPPLANDS VÄSBY 08-590 92060  
 SOLLENTUNA 08-35 01 47  
 BANDHAGEN 08-647 44 10

### Södermanland (D)

P Brandners Nya Golv AB, Manne  
 PK Bygg & Interiör i Katrineholm AB  
 PK City Golv AB, E. Anttila  
 PK Eskilstuna Golv AB  
 PK Forssjö Golv AB  
 P Färghusets Golv AB  
 P Golvläggarna i Mariefred AB  
 PK Golvmaterial Hans Johansson AB  
 PK Gunnarssons Måleri AB  
 PK Interiör Golv & Väg AB  
 P Magnussons Golv AB, Lennart  
 P Mariefreds Matt-Tjänst AB  
 PK Mattis Efr AB, Kurt  
 PK Mälardalens Golv AB, Nya  
 P Nilson & Son Plattsättnings AB, E  
 P Ollander och Pettersson Golv AB  
 P Rutin Golv Malmköping  
 PK Strängnäs Färg o Golv AB  
 P Strängnäs Kvalitetsgolv AB

ESKILSTUNA 016-13 72 66  
 KATRINEHOLM 0150-164 20  
 ESKILSTUNA 016-12 80 19  
 ESKILSTUNA 016-13 66 50  
 KATRINEHOLM 0150-505 50  
 ESKILSTUNA 016-14 71 60  
 MARIEFRED 0159-129 80  
 NYKÖPING 0155-21 19 00  
 ESKILSTUNA 016-17 18 00  
 STRÄNGNÄS 0152-179 79  
 TYSTBERGA 0155-2207 67  
 MARIEFRED 0159-109 87  
 ESKILSTUNA 016-14 44 40  
 ESKILSTUNA 016-12 02 60  
 NYKÖPING 0155-975 00  
 KATRINEHOLM 0150-784 40  
 MALMKÖPING 0157-210 00  
 STRÄNGNÄS 0152-125 50  
 STRÄNGNÄS 0152-202 60

### Uppsala (C)

P Alundamålarna AB  
 PK BBM i Uppsala AB  
 PK Bygg & Golv Håkan Karlsson AB  
 PK Dicks Bygg & Golv AB  
 P Ena Golv AB  
 P Golvbyrå AB  
 P Holm AB, Målerifirma Alfred  
 P Knivsta Golvmarknad HB  
 P Lauréns Golv & Väg AB  
 PK Lind Johansson Golvteam AB  
 PK PEAB Sverige AB  
 PK Skoglunds Golv Efr. AB  
 P Svartbäckens Färgekonomi AB  
 P Tappers Mattor AB  
 P Thigers Mattor AB

GIMO 0173-400 24  
 UPPSALA 018-69 35 00  
 TIERP 0293-718 33  
 UPPSALA 018-30 91 44  
 ENKÖPING 0171-210 15  
 UPPSALA 010-222 4222  
 UPPSALA 018-15 00 75  
 KNIVSTA 018-34 27 54  
 UPPSALA 018-50 79 00  
 UPPSALA 018-12 10 05  
 UPPSALA 018-65 02 00  
 SKUTSKÄR 026-860 18  
 UPPSALA 018-22 55 20  
 STORVRETA 0174-134 42  
 ALUNDA 0174-116 60

P	Tierps Golv AB	TIERP	0293-132 93
PK	Tobias & Kents Golv AB	ENKÖPING	0171-275 25
P	Z:as Golv	GIMO	0173-402 61

### Värmland (S)

P	Bad & Köksbutiken i Värmland AB	ARVIKA	0570-190 65
P	Erik's Golvservice	RANSÅTER	0563-520 50
P	Filipstads Golv & Måleri	FILIPSTAD	0590-143 01
PK	Färg & Golvcenter i Karlstad AB	KARLSTAD	054-15 23 50
P	Färg & Tapettjänst	SÄFFLE	0533-109 88
P	Golv & Vägghmaterial Kristinehamn AB	KRISTINEHAMN	0550-127 50
P	Hall-Golv AB	KRISTINEHAMN	0550-823 29
P	Henriks Färghus AB, Golvavd	SÄFFLE	0533-116 87
P	Isacson, Golvmåsteri J Å	HAMMARÖ	054-52 12 03
P	Lamellens Golv AB	KARLSTAD	054-18 68 60
PK	Lebe Golv AB	KARLSTAD	054-18 29 51
PK	LJ Golvservice AB	FILIPSTAD	0590-121 20
P	Moelven Byggsystem AB	SÄFFLE	0533-401 50
P	Runes Golv o Vagg	SÄFFLE	0533-190 36
P	Skiveds Golvtjänst	FORSHAGA	054-718 28
PK	Slertman AB, Göran	KARLSTAD	054-17 25 00
P	T D Golv AB	ARVIKA	0570-161 68

### Västerbotten (AC)

P	AC Plattsättning AB	UMEÅ	090-14 38 00
PK	BL- Interiör AB	UMEÅ	090-13 51 40
P	Carlssons Mattservice AB, S-E	ÖBBOLA	090-281 56
PK	Färghuset Lycksele Färg AB	LYCKSELE	0950-103 90
P	Golv & Väggservice	UMEÅ	090-444 24
PK	Golvgaranti AB	HOLMSUND	090-419 10
P	Lindgren Golv AB, Stefan	LYCKSELE	0950-130 85
P	Sandå Projekt Golv AB, Skellefteå	SKELLEFTEÅ	0910-656 00
P	Stens Golv AB	NORDMALING	0930-133 55
P	TL's Bygg o Rep	ROBERTSFORS	0934-160 85
P	Umeå Golvservice	UMEÅ	090-17 84 74
P	Västerbottens Golvbeläggningar AB	UMEÅ	090-14 62 15

### Västernorrland (Y)

P	B N Måleri & Golv AB	ÖRNSKÖLDSVIK	0660-167 40
PK	BL- Interiör AB	ÖRNSKÖLDSVIK	0660-178 30
P	Bydalens Golv AB	SUNDSVALL	060-12 22 22
PK	CC Golv & Måleriservice KB	NJURUNDA	060-306 98
P	Elitvaror Matthall AB	ÖRNSKÖLDSVIK	0660-837 00
PK	Golv-Ettan AB	SUNDSVALL	060-17 17 70
P	Golvtjänst Jan-Olof Nilsson AB	TIMRÅ	060-57 50 88
P	Granell & Bergström	NJURUNDA	060-351 41
P	Hellstrands Golv AB	SUNDSVALL	060-15 90 05
P	Larsson & Sjölander Golv AB	SUNDSVALL	060-12 53 40
P	Melkers Golv & Måleri	SUNDSVALL	070-578 3882
PK	Riksbyggen Fastighetservice	SUNDSVALL	060-61 64 30
P	Sehlins Golv AB	SUNDSVALL	060-61 93 03
P	Svensson Golv & Väggbekl. KB, Stig	HÄRNÖSAND	0611-148 24
PK	Westin AB, Uno K	ÖRNSKÖLDSVIK	0660-811 60
P	Ålunds Måleri & Entrepr. AB, T	FRÄNSTA	0691-308 70

### Västmanland (U)

P	Arboga Golv & Vagg AB	ARBOGA	0589-152 52
P	Björns Golvservice	TÄRNSJÖ	0292-507 47
P	Fagersta Färg & Golvinteriör AB	FAGERSTA	0223-150 00
P	Fagersta Golvtjänst AB	FAGERSTA	0223-132 48
PK	Golv & Tak, AB	VÄSTERÅS	021-81 00 80
P	Golvservice Rydh AB	VÄSTERÅS	021-242 69
P	Hero-Hus AB	SALA	0224-120 54
PK	KAK Golv	KÖPING	0221-714 01
PK	Kungsörs Golv & Kakel AB	KUNGSÖR	0227-142 37
P	L.O. Golv	NORBERG	0223-220 45
P	L-E Golv AB	HALLSTAHAMMAR	0220-140 60
K	Lindholms Bygg & Kakel, Tommy	HALLSTAHAMMAR	0220-179 99
P	Mälargolv i Västerås AB	VÄSTERÅS	021-81 10 40
PK	R F Golventreprenader AB/Runes Färg	VÄSTERÅS	021-30 03 20
P	Sigges Golv	FAGERSTA	0223-131 60
P	Wahlstedt Måleri AB, Bröderna	ÖSTERVÅLA	0292-710 80

### Älvsborg (P) (Västra Götaland)

P	Alingsås Golvtjänst AB	ALINGSÅS	0322-153 00
P	Anderson Golv AB, George	BORÅS	033-13 62 45
PK	Golv & Kakel i 7härad AB	BORÅS	033-41 20 50
PK	Golvex i Alingsås AB	ALINGSÅS	0322-63 31 30
PK	Golvman i Trestad AB	VÄNERSBORG	0521-633 36
P	Holgersson Golv AB, Eje	TROLLHÄTTAN	0520-795 00
K	Högmans Måleri	GRÅBO	0302-407 17
P	Johnsons Golv AB	SURTE	0303-229 969
P	Lerums Golv AB	LERUM	0302-148 36
P	Mobergs Matt-Tjänst AB	FRITSLA	0320-700 95
P	Målerifirman Rune Carlsson AB	FRITSLA	0320-709 02

### Örebro (T)

PK	BBM i Örebro AB	ÖREBRO	019-31 03 70
P	Bjelkes Golventreprenad AB	KARLSKOGA	0586-362 60
PK	Debora Örebro Interiör AB	ÖREBRO	019-27 58 00
P	Ekonomigolv i Örebro AB	ÖREBRO	070-869 48 81
PK	Golv-Center Interiör i Örebro AB	ÖREBRO	019-27 40 40
P	Golvcity Örebro	ÖREBRO	019-12 18 50
PK	Golvläggarna i Örebro Efr. AB	ÖREBRO	019-611 70 70
P	Golvtjänst i Degerfors AB	DEGERFORS	0586-450 80
P	Golvtjänst i Hallsberg AB	HALLSBERG	0582-100 14
PK	Gustafssons Parkett & Golv AB	LINDESBERG	0581-153 00
PK	Gustavssons Golvfirma, Carlos	ÖREBRO	019-611 01 25
PK	Hallbergs Färg AB	KARLSKOGA	0586-362 75
PK	Hellströms Golv	LINDESBERG	0581-105 90
PK	Janssons Golvtjänst AB, Olle	NORA	0587-130 10
P	Laxå Golv AB	LAXÅ	0584-411 562
P	Nalles Golv AB	ODENSBACKEN	019-45 34 61
P	Nora Golv AB	NORA	0587-129 27
P	Närke-Golv i Örebro AB	ÖREBRO	019-10 31 00
P	RJ:s Golv	ÅTORP	0586-730 391
P	Sandå Projekt Golv AB, Örebro	ÖREBRO	019-16 10 60
P	Westbys Golv	LINDESBERG	0581-145 67

### Östergötland (E)

P	A-Golv i Norrköping AB	NORRKÖPING	011-16 17 30
K	Bygg AB Bernhardsson & Carlsson	LINKÖPING	013-15 95 80
P	Bygge Entreprenad AB	LINKÖPING	013-31 41 70
P	Carlsson Interiör AB, Inge	ÅTVIDABERG	0120-146 12
P	Gefab Golv & Färg AB	LINKÖPING	013-13 57 85
PK	Golv & Kakel AB	FINSPÅNG	0122-144 40
P	Golvbolaget i Norrköping AB	NORRKÖPING	011-10 71 50
P	Golvbröderna AB	LINKÖPING	013-15 30 15
P	Golvhuset i Mjölby AB	MJÖLBY	0142-180 80
P	Golvkomfort AB	LINKÖPING	013-13 99 16
P	Golvmaterial i Norrköping AB	NORRKÖPING	011-10 21 35
P	Golvobjekt i Motala AB	MOTALA	0141-23 50 20
P	Golvtjänst i Norrköping AB	NORRKÖPING	011-10 70 79
P	Kättsätters Golv AB	VIKBOLANDET	011-10 43 35
PK	Matt-Center Torsten Lilja	MOTALA	0141-588 77
PK	Mjölby Färg & Golv	MJÖLBY	0142-803 70
PK	Mjölby Golvbeläggning AB	MJÖLBY	0142-180 20
P	Steninge Golv AB	LINKÖPING	013-14 39 88
K	Stensätt AB	LINKÖPING	013-10 37 50
P	Tapio:s Golvservice AB	ÅBY	011-18 36 30
P	Vadstena Golvinteriör AB	VADSTENA	0143-102 83
P	Östgöta Golv AB	LINKÖPING	013-31 44 30

# GÖRA RÄTT FRÅN BÖRJAN

I denna broschyr finns tekniska råd och anvisningar – de s.k. GVK-förutsättningarna. Beskrivningen anger hur underlaget skall se ut *innan* tätskiktet på golv och vägg appliceras.

Hur tätskiktet skall appliceras/monteras anges i respektive leverantörs monteringsanvisningar.

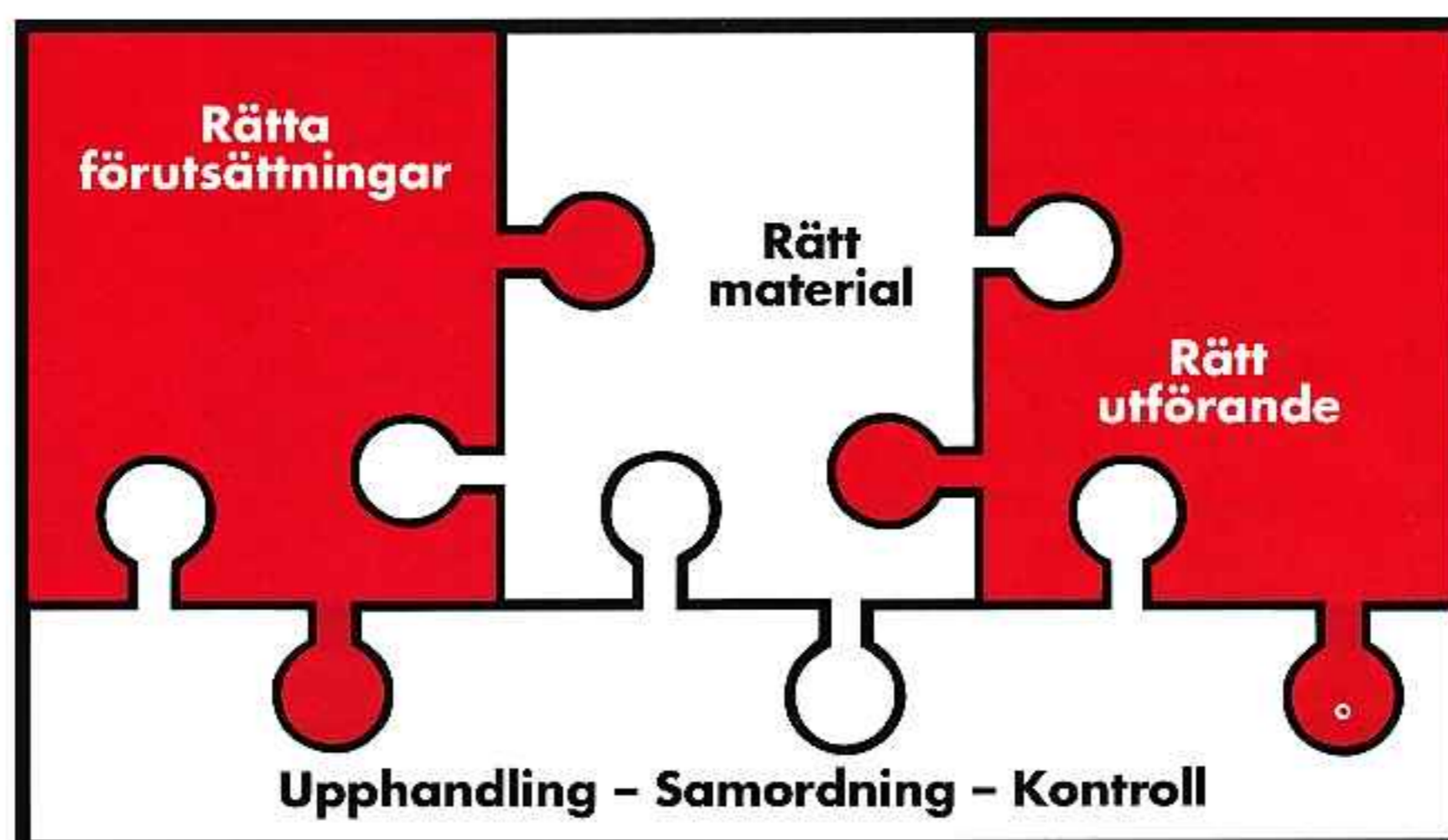

## Se även:

- GVK:s Video om horisontell vägsättning med plastmatta
- Produktblad angående täthetskontroll av fogar på golv och vägg av plast med GVK-pumpen, enligt SS 92 36 21
- GVK:s Råd och anvisningar – SÄKRA VÅTRUM – tätskikt/keramik



**AB SVENSK VÅTRUMSKONTROLL**

**UTBILDAR - AUKTORISERAR - INFORMERAR - KONTROLLERAR**

Box 4604 • 116 91 STOCKHOLM • Telefon 08-702 30 90 • Fax 08-644 43 47

<http://www.gvk.se> • e-mail: [info@gvk.se](mailto:info@gvk.se)