

BSAB: Q3.721, Q5.732

AF2.22, A7.43

Utgiven: 1997-09-01

(Ersätter 1997-03-01)

# Säkra våtrum

– yt- och tätskikt/plast

Råd och anvisningar

SEPTEMBER 1997  
Utgåva XI



I GVK ingår: HSB Riksförbund; Riksbyggen; VVS-Installatörerna;  
Sveriges Allmännyttiga Bostadsföretag, SABO; Sveriges Bostadsrättsföreningars  
Centralorganisation, SBC; Sveriges Fastighetsägare; Villaägarnas Riksförbund samt  
Golvbranschens Riksorganisation, GBR.



# Innehåller:

Detta är GVK	2
GVK-auktorisation	3
GVK-förutsättningar - tekniska råd och anvisningar	4
Att beakta vid tekniska beskrivningar	7
Horisontell väggsättning	7
Skiss	8
GVK-auktoriserade företag	9
Kvalitetssäkringsdokument	10
Stickprovskontroller	11
Branschstandard	12
Branschgodkända produkter	13
Förslag till upphandlingstext och -kontroll/Intyg AF2.22	14
Exempel på Intyg / GVK-auktorisation	14
Kontroll och provning enligt AMA/A7.43	15
Förteckning GVK-auktoriserade företag	16

## Detta är GVK

GVK är en stiftelse där stora byggherrar, förvaltare och entreprenörer ingår. Dessa har som gemensamt mål att komma till rätta med vattenskadorna i våra våtutrymmen. Detta mot bakgrund av de stora skadekostnader som bristfälligt utförda tätskikt i våtrum medfört under årens lopp.

Verksamheten administreras genom stiftelsens bolag, AB Svensk Våtrumskontroll.

GVK introducerades 1988 och omfattar arbeten med golvbeläggningar och väggbeklädnader av plast och keramiska material.

GVK innebär säkra våtrum genom:

- auktoriserade företag med specialutbildad personal för våtrumsarbeten
- färdiga byggnadsbeskrivningar för hur underlaget skall vara beskaffat innan tät-/ytskikt appliceras/monteras, de s k GVK-förutsättningarna
- branschgodkända produkter/konstruktioner
- ständiga kvalitetskontroller på utförda arbeten i våtutrymmen genom GVK:s länskontrollanter

Genom GVK har en samordning skett och en helhetssyn kunnat anläggas på hur ett tätt våtrum skall utföras. De återkommande kontrollerna bidrar till att bibehålla en hög kvalitet i utförandet och ger en kontinuerlig erfarenhetsåterföring för ständiga förbättringar avseende våtrumsinstallationer.



# GVK- auktorisering för arbeten med beläggningar och beklädnader av plast

För att ett företag skall erhålla GVK-auktorisering krävs specialutbildning av arbetsledare och golvläggare. Efter godkända prov utfärdas personliga behörighetsbevis (ID-kort) utställda på det auktoriserade företaget. Se även broschyren *SÄKRA VÅTRUM tätskikt/keramik*.

## GVK-utbildningen ger dokumenterad kunskap om:

- GVK-förutsättningarna, råd och anvisningar för hur underlaget skall vara beskaffat (baserade på gällande byggregler i BBR 94, Hus AMA 83, RA 93 Hus och AMA-nytt).
- GBR:s branschregler för beläggningar och beklädnader av plast.
- Montering/applicering av beläggningar och beklädnader av plast enligt leverantörens branschgodkända monteringsanvisningar.
- GVK:s kvalitetssystem med rutinerna för förkontroll av underlag, dokumenterad egenkontroll och externa stickprovskontroller.

## Hjälpmedel för beställare/beskrivare

I denna broschyr finns **GVK-förutsättningar**, som är råd och anvisningar för hur underlaget skall vara beskaffat *innan* yt- och tätskikt på golv och vägg monteras i tunnskiktskonstruktion.

**OBS!** Vid upprättandet av byggnadsbeskrivningar för ROT-objekt kan GVK-förutsättningarna uppfyllas i de flesta fall. I de fall det inte är möjligt bör avsteg från GVK-förutsättningarna tydligt anges vid upphandlingen.

Se förslag till upphandlingstext och upphandlingskontroll på sid 14 samt kontroll och provning på sid 15.

Vi hoppas att dessa Råd och Anvisningar skall vara till stor nytta för beställare och beskrivare av våtrum.



# GVK-

# förutsättningar

## – yt- och tätskikt/plast

Ingen installation blir bättre än underlaget medger – en regel som inte minst gäller våtrum, där bristfälliga förutsättningar i underlaget kan medföra kostsamma vattenskador.

Det är alltså viktigt att gällande GVK-förutsättningar följs.

*OBS! Hur montering av beläggningar och beklädnader av plast i detalj skall utföras framgår av resp. leverantörs monteringsanvisning. (Se "Att beakta vid tekniska beskrivningar" sid 7).*

**GOLV** 1997-09-01(ersätter 1997-03-01)

### 1. Rör genomföringar (se skiss sid. 8)

Förutom avloppsrör och golvbrunnar skall alla andra rör genomföringar i golvets tätskikt undvikas.

Där rör genomföringar i golv förekommer skall:

- avstånd mellan rör (rörhylsor) samt mellan rör (rörhylsor) och vägg vara minst 40 mm (OBS! EJ c-mått).
- håltagning för rör (rörhylsor) vara så dimensionerade att mellanrum inte förekommer.
- uppskjutande rör vara fast förankrade samt rörhylsor avslutade ca 50 mm över färdigt golv.
- koppling på rörledning genom golv placeras minst 100 mm från färdigt golv där stös är föreskriven.
- avloppsstosar/rör sticka upp minst 40 mm över färdigt golv samt vara så utformade att mattan kan anslutas vattentätt mot dessa (uppvik ca 15 mm).

### 2. Golvbrunn (se skiss sid. 8)

I duschplats och under badkar får inga andra genomföringar än golvbrunn förekomma.

- Golvbrunnar skall vara fast förankrade, i våg samt i nivå med färdigt golv. Minsta avstånd från vägg skall vara 200 mm.
- Golvbrunnar skall vara typgodkända enligt NKB:s produktregler nr 17, vilket bl.a. innebär att mattan skall kunna anslutas vattentätt.

Hur plastmattan anslutes tätt till golvbrunn skall framgå av resp. golvbrunnslleverantörs monteringsanvisningar.

Beakta placering av golvbrunn vid badkar så att god rensbarhet finns.



### 3. Underlaget (se skiss sid. 8)

- Underlaget skall vara rent, torrt och jämnt samt fritt från sprickor och vidhäftningsförsämrade fläckar.
- Underlaget skall uppfylla angivna toleranser för buktighet enligt tabell TOLERANSER/3 i RA 93.
- Underlag av skivmaterial skall innehålla 8% fuktkvot (vilket motsvarar 50% RF vid +20°C).
- Eventuella håligheter mellan golv och vägg skall vara utspacklade.
- Vid spackling skall spackelmassa uppfylla krav enligt Hus AMA 83 resp RA 93, kap. Q3.
- Betongunderlag skall ha max 85% RF eller fuktisoleras enligt Hus AMA 83, tabell Q/2.
- Fall mot golvbrunn:
  - skall vara minst 1:50 på duschplats och under badkar samt på dolda eller svåråtkomliga ytor där det finns risk för utläckande vatten eller vattenspill.
  - skall på övriga ytor luta jämnt mot golvbrunn och utföras utan försänkning i t.ex. duschplats.

Sarg e.d. kring duschplats bör undvikas.

### 4. Golvvärme

- Plastmatta får inte kontinuerligt utsättas för högre temperatur än 30°C då missfärgningar eller andra förändringar av materialet annars kan uppstå.
- Där värmeslingor förekommer i betongbjälklag, i platta på mark etc. (nyproduktion), skall värmen vara påkopplad minst en (1) månad före golvläggning (avser byggfukt – ej tillskjutande fukt).
- Vid montering av plastmatta skall golvvärmen stängas av minst 24 timmar innan arbetet kan påbörjas. Golvvärmen får kopplas på först sju (7) dygn efter avslutad montering.
- Montering och installation av elvärmekabel skall göras av behörigt installationsföretag.

### 5. Dörröppningar

Dörrkarm och tröskel bör monteras i liv med våtrumsvägg. Välj därför i första hand karmbredd lika vägg tjocklek (se figur).

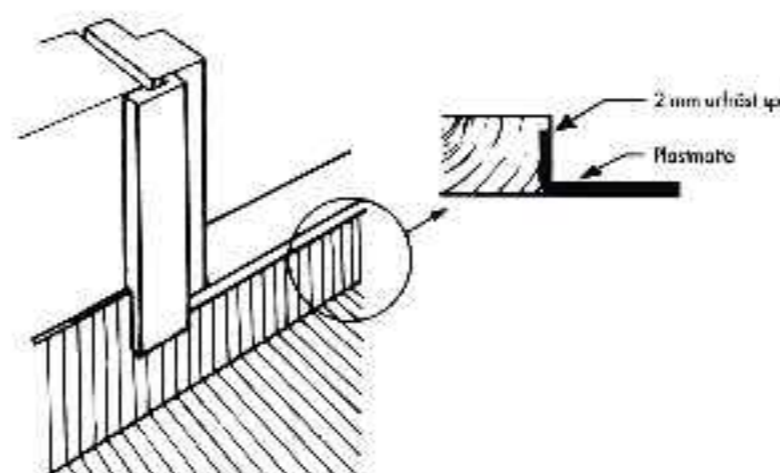

Figur RA Q/5 ur RA 83 Hus

### 6. Montering/Utförande – Golvbeläggningar

- Att beakta vid tekniska beskrivningar  
Se Q3.721 Vattentäta golvbeläggningar av plastmattor på sid 7.



**VÄGG** 1997-09-01 (ersätter 1996-11-01)**1. Rör genomföringar** (se skiss sid. 8)

Rör genomföringar i plats för dusch och badkar skall undvikas.

Vid rör genomföringar skall:

- håltagning för rör vara så dimensionerad att mellanrum inte förekommer.
- utskjutande rör vara fast förankrade.
- avstånd mellan rör och vägg vara minst 40 mm.
- väggbricka monteras.
- tätning utförs med väggbricka som ger säker täthet, t.ex. RSK 85301-, 85306-, 85307- eller likvärdig sådan med d:o funktion avseende täthet.

**2. Underlaget**

- Underlaget skall vara rent, plant och torrt samt fritt från sprickor och vidhäftningsförsämrade fläckar.
- Underlaget skall vara fritt från sådana hinder som försvårar monteringen av väggbeklädnaden.
- Underlaget (inkl. vinklar/hörn) skall uppfylla angivna toleranser för buktighet och lutning enligt tabell TOLERANSER/8 i RA 93.
- Underlag av skivmaterial skall innehålla 9% fuktkvot (vilket motsvarar 60% RF vid +20°C).
- Sugande underlag, t.ex. spånskivor, skall förstrykas (primas) med utspätt lim (1:4).
- Före montering av väggmaterial på sockel av uppvikt plastmatta, skall sockelns överkant utspacklas och slipas.
- Vid spackling skall våtstarkt spackel användas.

**3. Montering/Utförande – Väggbeklädnader**

- Att beakta vid tekniska beskrivningar  
Se Q5.732 Vattentäta beklädnader av plastmattor sid. 7

**EFTER MONTERING**

Viktiga saker att tänka på är:

- att limfilmen får torka ut innan våtrumsbeklädnaden utsätts för vattenbegjutning. På sugande underlag t.ex. gips är torktiden ca 2 dygn. På täta underlag är torktiden ca 7 dygn (vid +18°C, RF 30-60%).
- att infästningar av VVS-armatur etc utförs med rekommenderade tätningar (se rubriken Rör genomföringar ovan).
- att skötselråd monteras på lämpligt ställe eller ges till den boende.



# Att beakta vid tekniska beskrivningar

## Q3.721 Vattentäta golvbeläggningar av plastmattor

- Plastmattan skall vara en branschgodkänd produkt enligt förteckning i SÄKRA VÅTRUM yt- och tätskikt/plast
- Hur plastmattan ansluts tätt i golvbrunn skall framgå av respektive golvbrunnsleverantörs monteringsanvisning
- Hur plastmattan i övrigt skall monteras skall framgå av respektive leverantörs monteringsanvisningar

## Q5.732 Vattentäta beklädnader av plastmattor

- Plastmatta skall vara en branschgodkänd produkt enligt förteckning i SÄKRA VÅTRUM yt- och tätskikt/plast
- Ange om plastmattan skall:  trådsvetsas  monteras horisontellt  kemfogas
- Hur plastmattan i övrigt skall monteras skall framgå av respektive leverantörs monteringsanvisningar

## Fogfria våtrum

Med horisontell väggsättning får du en fogfri vägg. Därmed har du tjänat mycket – du har eliminerat en möjlig läckagerisk. Den två meter breda väggmattan överlappar golvmattans uppvik. Den matchande vattentäta bården täcker väggen upp till taket och lappar i sin tur över väggmattan enligt paraplymetoden. Horisontell väggsättning är en utmärkt metod för att bygga det säkra våtrummet.

*För bästa resultat beträffande underlaget bör GVK-förut-sättningarna följas. Vad beträffar monteringen - se leverantörens branschgodkända monteringsanvisningar.*

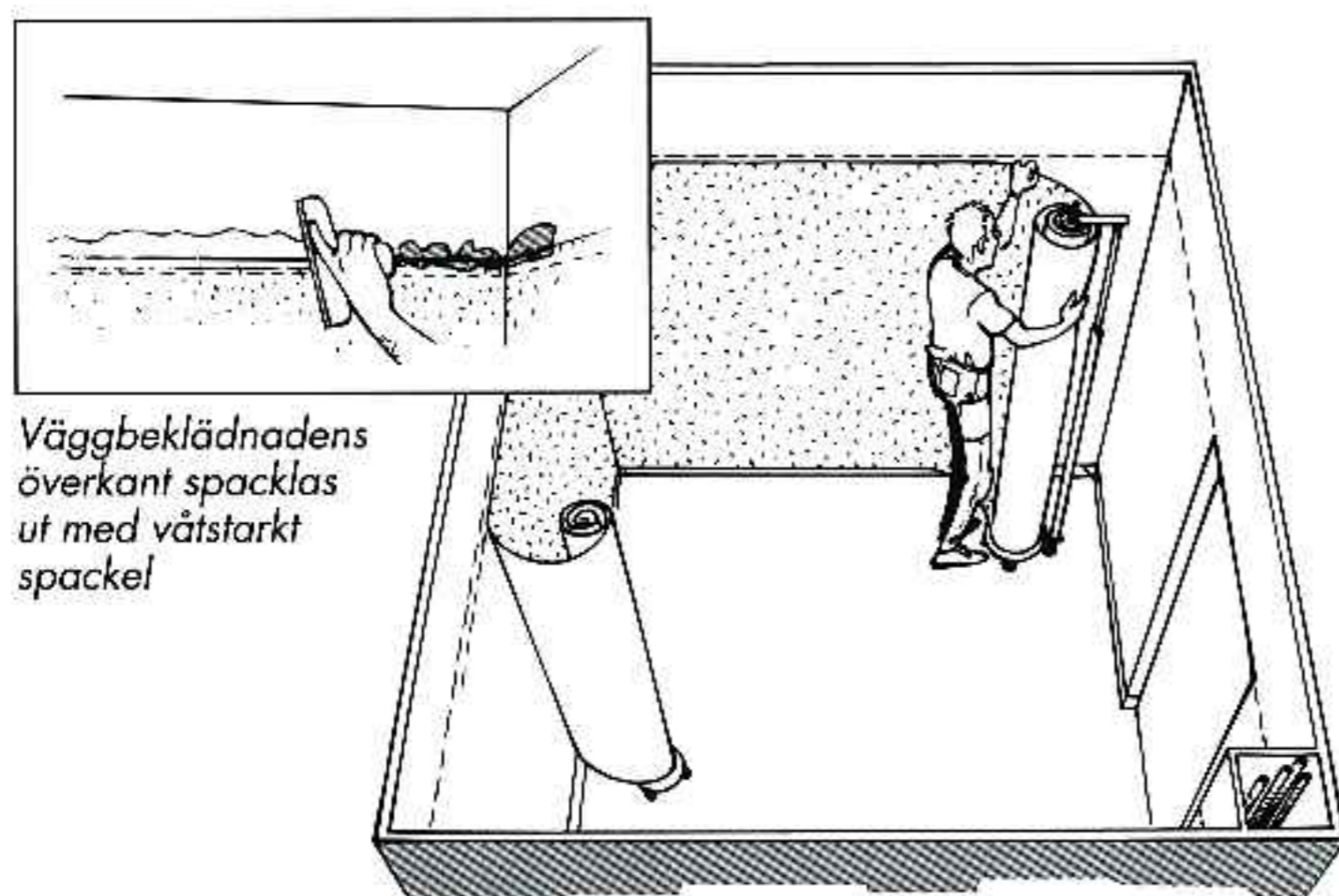

Väggbeklädnadens överkant spacklas ut med våtstarkt spackel



Bården avslutas så långt från våtzon som möjligt

Bården monteras med överlapp

Horisontell väggsättning är enkel med speciellt framtagna hjälpmedel



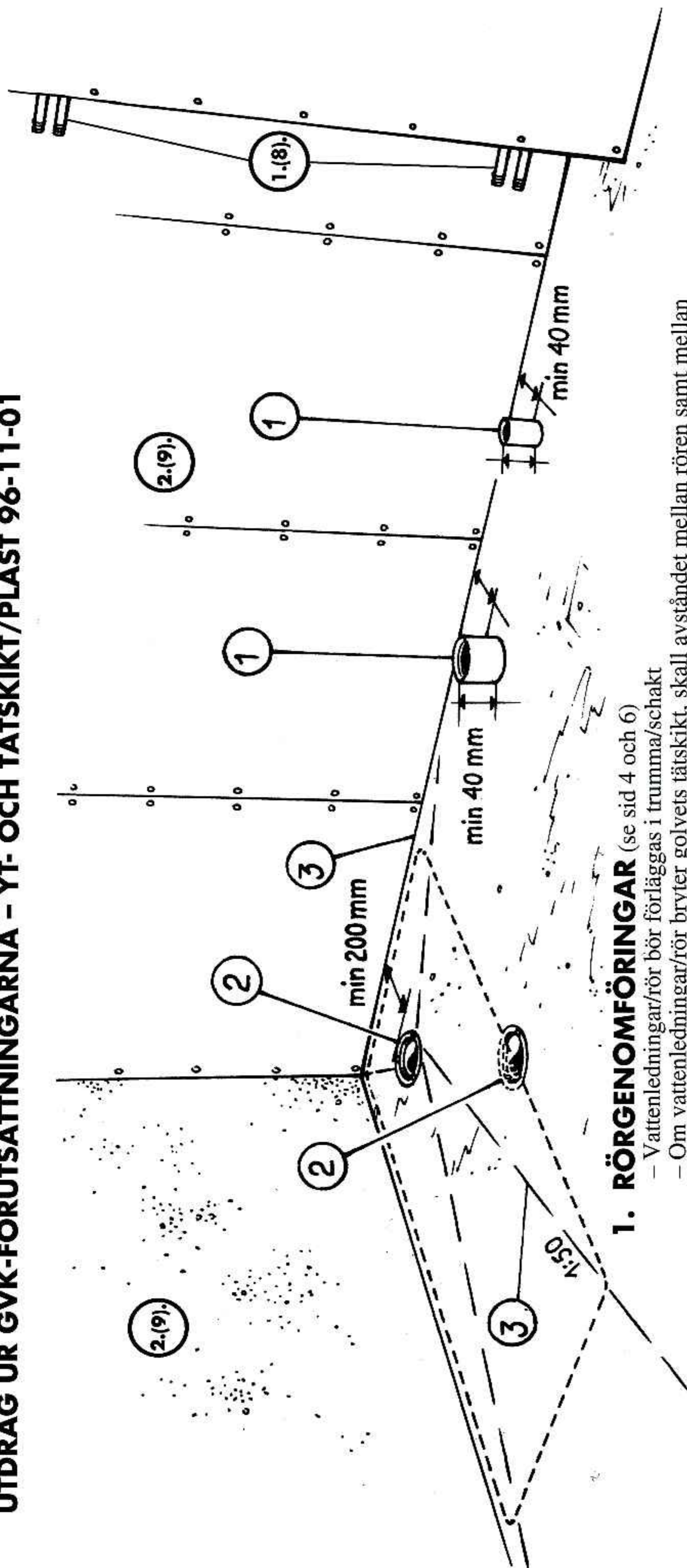

### 1. RÖRGENOMFÖRINGAR (se sid 4 och 6)

- Vattenledningar/rör bör förläggas i trumma/schakt
- Om vattenledningar/rör bryter golvetts tätskikt, skall avståndet mellan rören samt mellan rör och vägg vara minst 40 mm (se VVS AMA 83, II)
- Avloppsrör/stosar skall ha minsta höjd om 40 mm över färdigt golv samt 40 mm mellan rör och vägg så att mattan kan vikas upp ca 15 mm

### 2. GOLVBRUNN (se sid 4 – se VVS AMA 83, S1.1)

- Minsta avstånd från vägg 200 mm, i våg samt i nivå med färdigt golv
- Beakta annan placering vid badkar

### 3. UNDERLAGET (se sid 5)

- Ev. håligheter mellan golv och vägg skall vara utspacklade
- Fall mot golvbrunn i våtzon 1:50 (se RA93 – 3 Hus)
  - \* Skall på övriga ytor luta jämnt mot golvbrunn
  - \* Beakta att en ”onödigt” lång fallsträcka kan trycka ned brunnen för djupt i bjälklaget eller ge för höga falluppbyggnader
  - \* Betongunderlag skall ha max 85% RF eller fuktisoleras enligt Hus AMA 83, tabell Q/2



# GVK- auktoriserade företag

## För GVK-auktorisation krävs att företaget:

- har behörig personal (kan styrkas med behörighetsbevis)
- anmäler varje våtrumsinstallation till GVK
- accepterar stickprovskontroller av utförda arbeten

## GVK-auktorisationen kan vara av tre slag:

- för yt- och tätskikt/plast
- för både yt- och tätskikt/plast och tätskikt/keramik
- för tätskikt/keramik

Länsviss förteckning över GVK-auktoriserade företag för arbeten med beläggningar och beklädnader av plast finns på sidan 16. För aktuell förteckning över auktoriserade företag tätskikt/keramik, se broschyren SÄKRA VÅTRUM - tätskikt/keramik.

**OBS!** Vid yrkesmässiga objektupphandlingar – uppmärksamma även AF2.22 *Underentreprenörer* och *INTYGG* för upphandlingskontroll på sidan 14, samt kontroll och provning enligt AMA/A7.43 på sidan 15.





# Kvalitetsssäkringsdokument

- 1. Anmälan:** Blankett för anmälan av våtrumsarbeten (Beställaren skall alltid erhålla en kopia av anmälan)
- 2. Förkontroll:** Blankett för egenkontroll av underlaget innan tätskiktet/ytskiktet monteras/ appliceras. (OBS! endast avvikelser mot gällande bygghandlingar noteras)
- 3. Egenkontroll:** *Kvalitetsdokument* för dokumenterad egenkontroll av utfört arbete enligt AMA/A7.43 (Avser egenkontroll av tätskiktet)
- 4. Stickprovskontroll:** Blankett för GVK:s slumpmässiga stickprovskontroller. Kontroll utförs av resp. länskontrollant och noteras på en särskild blankett (kontrollrapport) som omgående efter utförd kontroll överlämnas till beställaren med kopia till GVK och det auktoriserade företaget

1–3: Blanketten ifylles av GVK-företaget  
 4: Blanketten ifylles av länskontrollanten

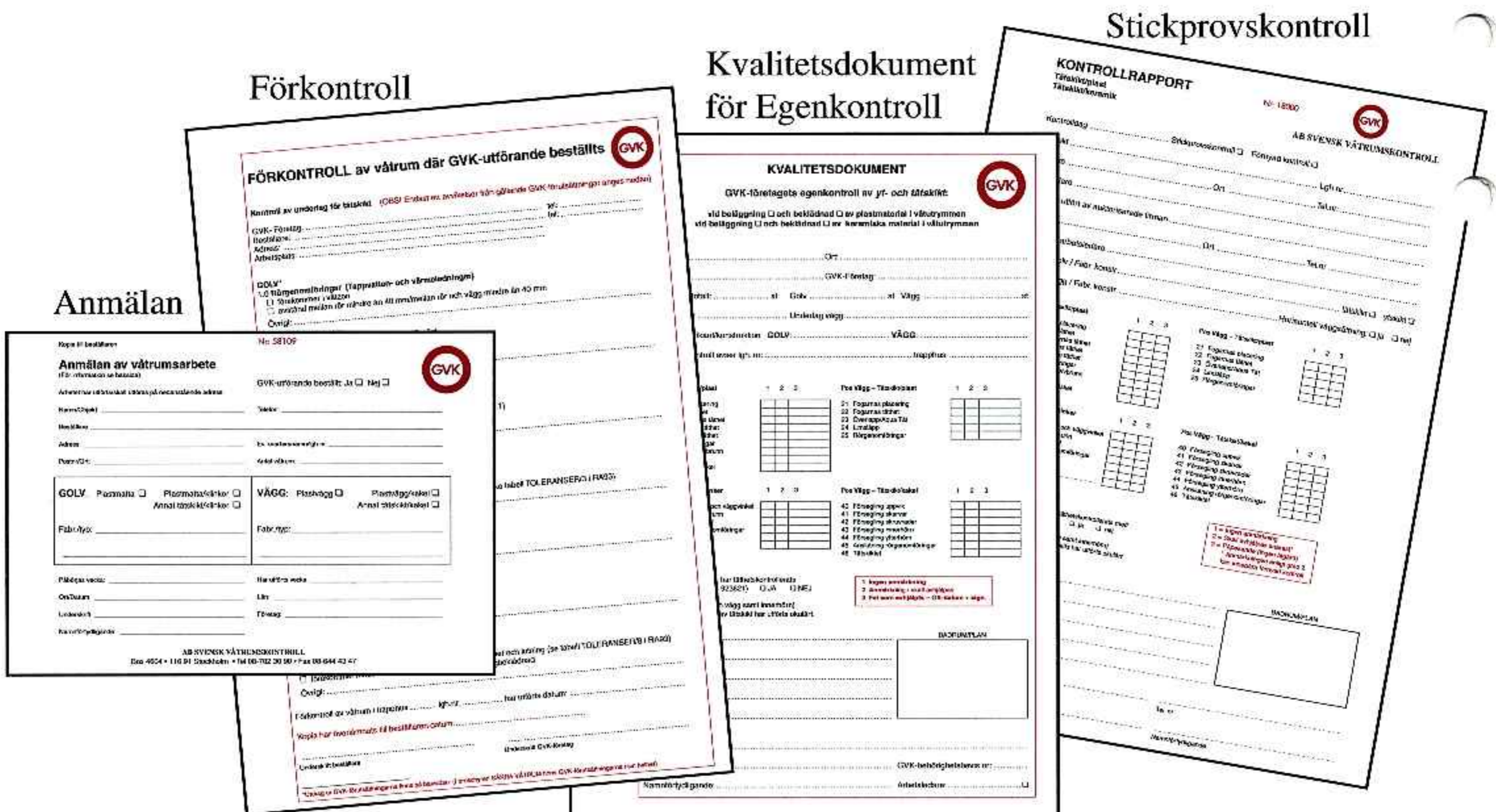



# GVK:s stickprovs- kontroller

De auktoriserade företagen anmäler samtliga våtrum till GVK. GVK har särskilt utbildade kontrollanter i varje län som löpande utför kontroller på de auktoriserade företagens anmälda våtrumsproduktion.

Utförda kontroller noteras på en särskild blankett (kontrollrapport) som omgående efter utförd kontroll överlämnas till beställaren, med kopia till GVK och det auktoriserade företaget.

Täthetskontroll av fogar på golvbeläggningar och väggbeklädnader av plast kontrolleras med GVK-pumpen, SS 92 36 21.

I samband med keramiska beläggningar och beklädnader kontrolleras tätskiktet okulärt i enlighet med respektive leverantörs monteringsanvisningar. OBS! Kontroll av tätskikt skall utföras innan keramiken monteras.

Hur underlaget skall vara beskaffat avseende bl.a. fall mot golvbrunn, väggars buktighet och lutning etc framgår av GVK-förutsättningarna.

GVK:s kontinuerliga kontroller vidmakthåller en hög kvalitet på utförda våtrumsarbeten samt ger viktig information om funktion och beskaffenhet hos:

- underlaget
- VVS-installationer
- tätskiktsprodukter och -konstruktioner

Detta ger en ökad kunskap och därmed säkra våtrum.

GVK:s kontroller är slumpmässigt utvalda och utförs av respektive länskontrollant. Kontrollerna administreras av AB Svensk Våtrumskontroll som är ett dotterbolag till GVK.

Kontroller av utförda GVK-arbeten kan också beställas särskilt och bekostas då av beställaren.



# Branschstandard

## för beläggningar och beklädnader av plast i våtutrymmen

### GOLV & VÄGG

Golvbranschens Riksorganisations (GBR:s) branschstandard för plastgolv och -väggar i våtrum är ett resultat av Boverkets uppmaning till byggbranschens organisationer att ta fram branschregler för tätskikt i våtrum. Branschstandarderna omfattar, förutom materialkrav/provningsmetoder, även regler för utförandet av arbetet/monteringen.

GBR:s branschstandard gäller för såväl plastgolv och -väggar i utrymmen där direkt vattenbegjutning, stänk eller annan fuktpåverkan förekommer. Avsikten är att begränsa risken för skada på byggnadsdelar och andra olägenheter till följd av verksamhet med vatten.

GBR:s branschstandard omfattar två delar:

#### I Materialkrav för yt- och tätskikt

- Klass VT = vattentätt
- Klass VA = vattenavvisande

Provning utförs av Sveriges Provnings- och Forskningsinstitut, SP

#### II Monteringsanvisningar

Monteringsanvisningarna är uppställda efter en i branschstandarderna angiven mall med aktuellt datum. Produktspecifika texter, s.k. "passa-ihop-system"<sup>1</sup> är markerade inom ram. Monteringsanvisningarna innehåller bl.a. följande:

- Hur produkten skall monteras
- Vilket lim och spackel som får användas
- Max RF<sup>2</sup> och fuktkvot i % avseende underlag
- Vilka golvbrunnar som får användas
- Vilka avloppsstosar som får användas
- Vilka förseglingsystem som får användas



Igenkänningsmärken finns på de produkter med monteringsanvisningar som provats och konstaterats motsvara de krav som ställs i GBR:s branschstandard.

<sup>1</sup> Kompatibla system, d.v.s. att produkterna är utprovade och anpassade till varandra

<sup>2</sup> RF = Relativ Fuktighet



# Branschgodkända produkter

Följande produkter uppfyller branschstandardens krav och har erhållit märket "EN GOLVBRANSCHGODKÄND PRODUKT".



## VÄGG 1998-04-01 (ersätter 1997-09-01)

Klass VT – trådsvetsbara

FÖRETAG	PRODUKTER	PRODUKTER
ARMSTRONG*	SLITER VÄGG*	
ECO TAPETER AB	VÄGGMATTAN STRONGWALL	
FORBO-FORSHAGA AB*	ONYX*	
MILJÖAGENTURER AB	MURANA VÅTRUMSBEKLÄDNAD	
SOMMER AB*	BALADE VÄGG*	BALADE BARRIÄR
TARKETT AB*	AQUARELLE VÄGGMATTAN * 1 mm	

\*) Finns i mönster för horisontell väggsättning

Klass VT – planfogbara

FÖRETAG	PRODUKTER	PRODUKTER
ARMSTRONG	WET-WALL	
DUNGEN AB	ALBATROSS	CONTRACT
ECO TAPETER AB	ATLANTIC CORALL	NEPTUN

## GOLV 1998-04-01 (ersätter 1997-09-01)

Klass VT – trådsvetsbara

FÖRETAG	PRODUKTER	PRODUKTER
ALTRO-NORDIC AB	ALTRO SAFETY T20 (2,0 mm) ALTRO SAFETY VM15 (1,5 mm) ALTRO SAFETY VM20 (2,0 mm) ALTRO SAFETY D25 (2,5 mm) IMPRESSIONIST 20 (2,0 mm)	ALTRO SAFETY X25 (2,5 mm) ALTRO SAFETY K35 (3,5 mm) ALTRO SAFETY X40 (4,0 mm) IMPRESSIONIST 25 (2,5 mm)
ARMSTRONG	ABISKO RHINO MEDINTECH SLITER 55 SLITER STOPP/SAFEGUARD STOPP	SÄKER/SAFEGUARD HYDRO VIKING/SAFEGUARD/DESIGN VÅTER ELIT
DLW SCANDINAVIA A/S**	DELIPLAN**	
FORBO-FORSHAGA AB	SMARAGD AQUA SMARAGD PLUS	SMARAGD RELIEF
FRIVA AB	MACONY WET	
GERFLOR SCANDINAVIA**	CLASSIC IMPERIAL**	
POLYFLOR SVENSKA**	POLYFLOR PRESTIGE POLYFLOR FAVORIT	POLYFLOR HALKSÄKER POLYFLOR HOMOGEN** (membran) POLYFLOR 2000
MILJÖAGENTURER AB	BELLFLOR 1,5 mm	
SOMMER AB	BALADE GOLV	POLO
TARKETT AB	AQUARELLE VÅTRUMSGOLV 1,5 mm EMINENT 2 mm EMINENT VÅTSÄKER 2 mm	GRANIT 2 mm OPTIMA 2 mm, 1,5 mm TARKETT SAFE-T 2 mm
UPOFLOOR OY**	LAMILON**	

\*\*\*) Även plastmatta som tätskikt under keramiska material. Se dock förutsättningarna för sådan konstruktionslösning i broschyren SÄKRA VÅTRUM tätskikt/keramik sid. 18





# Förslag till standardtext GVK

När beställaren/byggherren anlitar GVK-auktoriserade företag för utförande av våtrumsentreprenader och upprättar bygghandlingar baserade på AMA kan lämpligen följande förslag till standardtext i AF-delen tas in:

## AF 2.22 Underentreprenörer

Entreprenören skall anlita ett företag som Golvbranschens Våtrumskontroll, GVK, auktoriserat för att utföra tätskikt på golv och vägg med

- plastmattor och plastbeklädnader, i våtutrymmen
- keramiska beläggningar och beklädnader, i våtutrymmen

Entreprenören skall tillställa beställaren intyg, utfärdat av AB Svensk Våtrumskontroll, om

- GVK-auktorisation
- att våtrumsanmälan insänts till GVK

innan arbeten med beläggningar och beklädnader påbörjas.

## Kommentarer: Upphandlingskontroll/Intyg AF2.22

Dokumentet nedan på denna sida inforas som upphandlingskontroll i beställarens/byggherrens kvalitetsplan i de fall beställaren föreskrivit upphandling av ett GVK-auktoriserat företag.

Genom att infora intyget får beställaren en skriftlig bekräftelse på att företaget är GVK-auktoriserat vid den aktuella tiden och att objektet är anmält till GVK för stickprovskontroll innan arbetena påbörjas:

**INTYG / AF 2.22**  
 om GVK-auktorisation nr: 965 (tätskikt/plast)  
 nr: 5965 (tätskikt/keramik)

Utfärdat datum: 1996-10-15 för: → → →  
 Våtrumsanmälan nr: 81550 insänd till GVK  
 avseende objekt: Trasten, Kv. Oxen

Byggbolaget AB  
 Beställare: BOX 123, X - STAD  
 Oskar Svensson  
 Kvalitetsansvarig

Byggherre: Golvstads Kommun  
 Kalle Andersson  
 Kvalitetsansvarig

Uppgifterna 1 - 3 har lämnats av AB SVENSK VÅTRUMSKONTROLL  
 Rigmor Ahlström e.u.  
 GVK led\*

Uppgifterna 4 - 6 i punkt 3, if

**AB SVENSK VÅTRUMSKONTROLL**  
 Golvman AB  
 Parkettvägen 12  
 355 00 GOLVSTAD  
 Sture Golvström  
 Kvalitetsansvarig



## Dokumenterad egenkontroll GVK

När beställaren önskar att entreprenören som utför våtrumsarbetena skall utföra dokumenterad egenkontroll enligt GVK:s kvalitetssystem på sid 11 och upprättar bygghandlingar baserade på AMA, kan följande förslag till standardtext tas in:

### A7.43 Injustering och provning (tätskikt/**plast**)

- x% av det totala antalet våtrum skall kontrolleras enligt GVK:s kvalitetsdokument, dock minst y st.
- Kontrollerna skall omfatta punkterna 11-19 (golv) och 21-25 (vägg).
- Täthetskontroll skall utföras på fogar enligt SS 923621 och avse punkterna 12, 14 o 15 (golv) och 22 (vägg)
- Övrig kontroll skall ske okulärt
- Kontroll/provning skall redovisas enligt GVK:s kvalitetsdokument

### A7.43 Injustering och provning (tätskikt/**keramik**)

- X% av det totala antalet våtrum skall kontrolleras enligt GVK:s kvalitetsdokument, dock minst y st.
- Kontrollerna skall omfatta punkterna 31-36 (golv) och 40-46 (vägg) och utföras okulärt.
- Plastmatta/plastvägg som utgör tätskikt skall täthetskontrolleras på fogar enligt SS 92 36 21 och avse punkterna 12, 14 och 15 (golv) och 22 (vägg)
- Kontroll/provning skall redovisas enligt GVK:s kvalitetsdokument

## GVK-pumpen – SS 923621

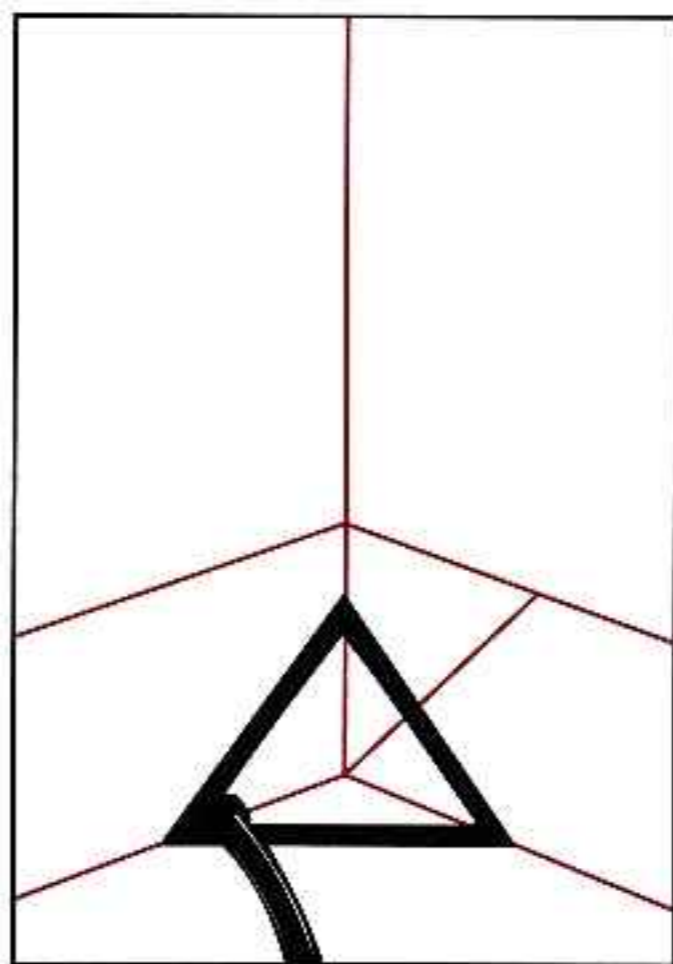

Med GVK-triangeln kontrollerar du fogen i innerhörn, i vinkel mellan vägg och golv.

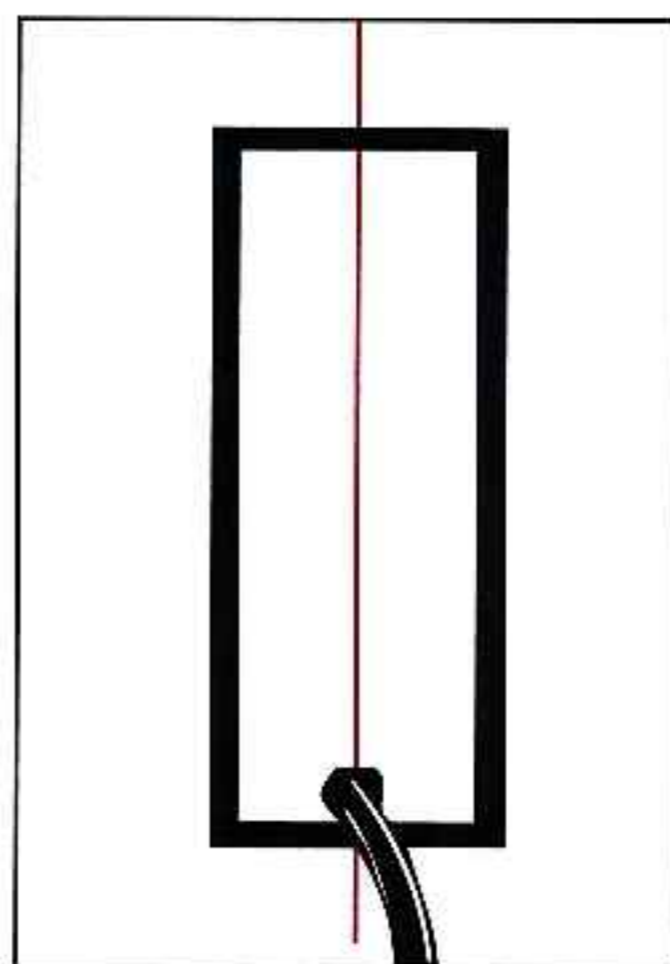

Med GVK-rektangeln kontrollerar du fogar på vägg och golv.



# GVK-Auktoriserade företag

## för arbeten med beläggningar och beklädnader av plast

Vid yrkesmässiga objektupphandlingar – uppmärksamma även *AF 2.22 Underentreprenörer* och *INTYG* för upphandlingskontroll på sidan 14 samt kontroll och provning enligt *AMA/A7.43* på sidan 15. Förteckning över GVK-auktoriserade företag – tätskikt/keramik och broschyren *SÄKRA VÅTRUM* – tätskikt/keramik, kan erhållas från GVK.

### BLEKINGE LÄN (K)

GOLVTEKNIK AB, <b>MÖRRUM</b> .....	0454-503 50
HINDRIKSONS FÄRG & GOLV AB, B L, <b>RONNEBY</b> .....	0457-160 60
HOLJE GOLV AB, <b>OLOFSTRÖM</b> .....	0454-910 70
KALLINGE GOLVTJÄNST AB, <b>KALLINGE</b> ..	0457-243 84
RONNEBY GOLV AB, <b>RONNEBY</b> .....	0457-106 29
SANDÅ GOLV, KARLSKRONA, <b>KARLSKRONA</b> .....	0455-274 50

### DALARNAS LÄN (W)

B-O MÅLERI & GOLV AB, <b>FALUN</b> .....	023-282 05
BBM I BORLÄNGE AB, <b>BORLÄNGE</b> .....	0243-224 120
BERGSLAGENS GOLVSERVICE AB, <b>LUDVIKA</b> .....	0240-817 34
BÖRJES BYGGNADS AB, NYA, <b>RÄTTVIK</b> ..	0248-510 80
FRIPPES GOLV & BYGGNADSVAROR AB, <b>AVESTA</b> .....	0226-587 00
FÄRGBRÖDERNA I MALUNG AB, <b>MALUNG</b> .....	0280-135 60
FÖNSTER & GOLV, HB, <b>MORA</b> .....	0250-106 66
GOLV & VÄGG I MORA AB, <b>MORA</b> .....	0250-131 55
GOLVAB I BORLÄNGE AB, <b>BORLÄNGE</b> ..	0243-131 35
GOLVINTERIÖR I LUDVIKA AB, <b>LUDVIKA</b> .....	0240-143 30
GOLVLÄGGARNA I DALARNA AB, <b>ORSA</b> .....	0250-422 01
KOPPARSTADEN SERVICE AB, <b>FALUN</b> .....	023-458 90
KRYLBO GOLV AB, <b>KRYLBO</b> .....	0226-112 73

NÄÄS GOLV-MÅLERI-FÄRG, AB, <b>MORA</b> .....	0250-136 62
STORA TUNABYGGEN, AB, <b>BORLÄNGE</b> .....	0243-733 00

### GOTLANDS LÄN (I)

GOLVKULA, <b>LÄRBRO</b> .....	0498-225 515
KARLSTRÖMS GOLV AB, <b>VISBY</b> .....	0498-279 005
L-GOLV HB, <b>SLITE</b> .....	0498-220 933
PARKETTGOV GUSTAF HÅKANSSON, AB, <b>VISBY</b> .....	0498-218 200
SUDERGOLV AB, <b>HEMSE</b> .....	0498-480 306

### GÄVLEBORGS LÄN (X)

ARBRÅ GOLV AB, <b>VALLSTA</b> .....	0278-450 44
BYGG- & GOLVTJÄNST I GÄVLE AB, <b>GÄVLE</b> .....	026-51 58 20
ENGSTRANDS GOLVFIRMA AB, ALBERT, <b>VALLSTA</b> .....	0278-452 20
GOLV O HELTÄCKANDE ERIKSSON, <b>GÄVLE</b> .....	026-62 39 23
GOLVKONSULT I NORRLAND AB, <b>GÄVLE</b> .....	026-12 03 30
GOLVLÄGGAREN VALBO AB, <b>VALBO</b> ...	026-13 03 54
HAGMANS GOLV & FÄRG, <b>LJUSDAL</b> .....	0651-100 14
LEANDERS GOLV AB, <b>ALFTA</b> .....	0271-551 18
OVES GOLV & FÄRG AB, NYA, <b>LJUSDAL</b> .....	0651-711 720
PERSSONS GOLV AB, S, <b>SANDVIKEN</b> ..	026-27 27 01

STEFANSSONS GOLV, <b>VALBO</b> .....	026-13 00 83
SÖDERHAMNS GOLV AB, <b>SÖDERHAMN</b> .....	0270-703 30

### GÖTEBORG & BOHUS LÄN (O) (VÄSTRA GÖTALANDS LÄN)

ASSMUNDSONS GOLV AB, <b>VÄSTRA FRÖLUNDA</b> .....	031-69 10 30
BBM I GÖTEBORG AB, <b>HISINGS BACKA</b> .....	031-58 94 00
BW GOLVMILJÖ AB, <b>GÖTEBORG</b> .....	031-19 02 34
CELANDER AB, <b>MÖLNDAL</b> .....	031-87 06 40
D.A. GOLV AB, <b>LJUNGSKILE</b> .....	0522-222 85
DAHLINS GOLV, <b>GÖTEBORG</b> .....	031-19 10 66
ERLANDSSON BYGG I GBG AB, BR, <b>GÖTEBORG</b> .....	031-17 90 10
GOLV TILL TAK I STENUNGSUND AB, <b>STENUNGSUND</b> .....	0303-830 80
GOLVET SIRA AB, <b>GÖTEBORG</b> .....	031-42 70 20
GOLVKOMPANIET I GÖTEBORG AB, <b>VÄSTRA FRÖLUNDA</b> .....	031-28 00 14
GOLVPOJKARNA AB, <b>GÖTEBORG</b> .....	031-84 29 90
GOLVSPECIALISTEN I GÖTEBORG AB, <b>ROMELANDA</b> .....	0303-244 060
GÖFAST AB/GÖFAST GRUPPEN, <b>GÖTEBORG</b> .....	031-65 25 00
GÖTEBORGS EKONOMIGOLV, <b>KÄLLERED</b> .....	031-95 45 66



GÖTEBORGS ENTREPRENAD- BYGGEN AB, <b>ASKIM</b> .....	031-748 1500
GÖTEBORGS GOLVBOLAG BENGT OLSSON AB, <b>MÖLNDAL</b> .....	031-27 88 90
GÖTEBORGS GOLVLÄGGARE- CENTRAL AB, <b>GÖTEBORG</b> .....	031-50 01 80
INTER-GOLV I GÖTEBORG AB, <b>GÖTEBORG</b> .....	031-83 13 00
JOHANSSON GOLV AB, J F, <b>GÖTEBORG</b> .....	031-68 59 23
KUNGÄLVS FÄRGHUS, <b>KUNGÄLV</b> .....	0303-630 40
KUNGÄLVS SNICKERI AB, <b>KUNGÄLV</b> .....	0303-583 30
LINDSONS GOLV, YNGVE, <b>LINDOME</b> .....	031-99 19 04
LUNDSTRÖM GOLV AB, GUNNAR, <b>HORRED</b> .....	0320-872 50
MATT-LANDET AB, <b>MÖLNDAL</b> .....	031-87 90 90
MATTBOLAGET I UDDEVALLA AB, <b>UDDEVALLA</b> .....	0522-120 11
MATTINE, AB, <b>ASKIM</b> .....	031-68 00 50
MATTKILLARNA I GÖTEBORG AB, <b>ASKIM</b> .....	031-748 0890
MILJÖGOLV I UDDEVALLA AB, <b>UDDEVALLA</b> .....	0522-159 30
OPUS BYGG KB, <b>VÄSTRA FRÖLUNDA</b> .....	031-89 94 80
P & B GOLV AB, <b>UDDEVALLA</b> .....	0522-145 45
PARTILLE GOLV AB, <b>PARTILLE</b> .....	031-26 50 55
ROSENSTRÖM GOLV AB, ROGER, <b>GÖTEBORG</b> .....	031-21 13 04
STRÖMSTAD GOLV AB, <b>STRÖMSTAD</b> .....	0526-243 33
SÄRÖ GOLV & ENTREPRENAD AB, <b>LINDOME</b> .....	031-99 50 10
TYNNERED GOLV & BYGGNADS AB, <b>GÖTEBORG</b> .....	031-15 20 15
ULVESUNDS GOLV O VILLASERVICE, <b>LIUNGSKILE</b> .....	0522-205 31
VÄSTSVENSKA GOLV ENTR AB, <b>HOVÅS</b> .....	031-28 14 02

### HALLANDS LÄN (N)

ASPROTHS GOLVSERVICE, AB, <b>HALMSTAD</b> .....	035-12 63 30
FEM MANS GOLV AB, <b>HALMSTAD</b> .....	035-12 21 20
GOLVBOLAGET BL ERIXSON I HALMSTAD A, <b>HALMSTAD</b> .....	035-21 94 55
GOLVBOLAGET PERSSON & CO AB, <b>FALKENBERG</b> .....	0346-104 60
GOLVCENTER BENGT SVENSSON AB, <b>KUNGSBACKA</b> .....	0300-141 52
GOLVFIRMA N O JOHANSSON AB, <b>VESSIGEBRO</b> .....	0346-773 001
GOLVHUSET I VARBERG AB, <b>VARBERG</b> .....	0340-160 70
GOLVTEAMET I VARBERG AB, <b>VARBERG</b> .....	0340-846 82
HALMSTADS GOLVSERVICE, AB, <b>HALMSTAD</b> .....	035-401 05
KUNGSBACKA GOLV AB, <b>KUNGSBACKA</b> .....	0300-180 75
SANDÅ GOLV, HALMSTAD, <b>HALMSTAD</b> .....	035-15 93 40
THUNS GOLV, <b>TVÅÅKER</b> .....	0340-440 93
VAGNVÄGENS BYGG AB, <b>VARBERG</b> .....	0304-754 20

### JÄMTLANDS LÄN (Z)

BRÄCKE BO-SERVICE AB, <b>BRÄCKE</b> .....	0693-711 77
NYSTRÖMS KAKELAFFÄR AB, H, <b>ÖSTERSUND</b> .....	063-51 77 60
PEAB ENTREPRENAD NORD AB, <b>ÖSTERSUND</b> .....	063-51 72 55
S B GOLV & KAKEL, <b>ÖSTERSUND</b> .....	063-51 60 15

### JÖNKÖPINGS LÄN (F)

BERGLUNDS BYGGVAROR I SMÅLAND AB, <b>VETLANDA</b> .....	0383-130 40
FLUGEBY GOLV AB, <b>VETLANDA</b> .....	0383-192 55
GISLAVEDS GOLVBELÄGGNING AB, <b>GISLAVED</b> .....	0371-130 90
GLÄS & GOLV, <b>GNOSJÖ</b> .....	0370-913 02
GOLV-CITY I VETLANDA AB, <b>VETLANDA</b> .....	0383-154 66
GOLV-MÄSTER I ANDERSTORP AB, <b>ANDERSTORP</b> .....	0371-803 60
GOLVHUSET I VÄRNAMO AB, <b>VÄRNAMO</b> .....	0370-474 70
HOLST GOLVBELÄGGNING, AB BRÖD., <b>NÄSSJÖ</b> .....	0380-137 78
HÖGLANDETS GOLV AB, <b>NÄSSJÖ</b> .....	0380-197 00
MILJÖHALLEN GOLV I JÖNKÖPING AB, <b>JÖNKÖPING</b> .....	036-71 90 17
NS GOLV AB, <b>HUSKVARNA</b> .....	036-13 18 80
SJÖBERGS GOLV AB, STIG, <b>EKSJÖ</b> .....	0381-129 02
TABERGS MATTSERVICE AB, <b>TABERG</b> .....	036-647 01
VÄRNAMO GOLV AB, <b>VÄRNAMO</b> .....	0370-69 1323
VÄTTER MILJÖ, <b>JÖNKÖPING</b> .....	036-71 80 45
WINSTH GOLV AB, <b>VÄRNAMO</b> .....	0370-105 01

### KALMAR LÄN (H)

BBM I VÄSTERVIK AB, <b>VÄSTERVIK</b> .....	0490-303 65
BERGS GOLV AB, LARS & CONNY, <b>VÄSTERVIK</b> .....	0490-322 80
BJÖRNHOVDA GOLV AB, <b>FÄRJESTADEN</b> .....	0485-305 02
FÄRG & TAPETER AB, <b>GAMLEBY</b> .....	0493-121 16
GOLVBOLAGET AB, <b>KALMAR</b> .....	0480-854 50
GOLVENTREPRENAD I OSKARSHAMN AB, <b>FÄRBO</b> .....	0491-332 38
HAGBLOMS GOLV, <b>KALMAR</b> .....	0480-220 90
INGE'S GOLV AB, <b>OSKARSHAMN</b> .....	0491-154 10
JONNYS GOLVSERVICE AB, <b>VIMMERBY</b> .....	0492-130 22
K E G O GOLV & KAKEL HB, <b>BORGHOLM</b> .....	0485-101 55
MATERIALMÄNNEN AB, <b>VIMMERBY</b> .....	0492-177 00
MATTHALLEN PÅ ÖLAND AB, <b>FÄRJESTADEN</b> .....	0485-309 87
NYA GOLV CL AB, <b>OSKARSHAMN</b> .....	0491-173 66
NYBRO GOLV AB, <b>NYBRO</b> .....	0481-175 80
OSTKUST FÄRG & TAPET AB, <b>VÄSTERVIK</b> .....	0490-341 80
OSTKUSTENS GOLVTJÄNST AB, <b>OSKARSHAMN</b> .....	0491-816 66
PALMGREN GOLV AB, BOSSE, <b>LIUNGBYHOLM</b> .....	0480-306 10
SANDÅ GOLV, KALMAR, <b>KALMAR</b> .....	0480-421 955
SÄLZ GOLV AB, <b>VÄSTERVIK</b> .....	0490-233 66
VIRSERUMS GOLVSERVICE, AB, <b>VIRSERUM</b> .....	0495-312 41
ÅGRENS GOLV AB, <b>NYBRO</b> .....	0481-519 65

### KRISTIANSTADS LÄN (L) (SKÅNE LÄN)

BBM I ÄNGELHOLM AB, <b>ÄNGELHOLM</b> ..	0431-139 00
BJÄRE GOLV AB, <b>BÅSTAD</b> .....	0431-733 20
EVESSONS GOLVSLIPERI AB, <b>HANASKOG</b> .....	044-637 13
GOLVCENTER I ÄNGELHOLM AB, <b>ÄNGELHOLM</b> .....	0431-193 00
GÖINGE GOLV AB, <b>KNISLINGE</b> .....	044-611 88
HBM GOLVEXPO AB, <b>KRISTIANSTAD</b> ...	044-10 93 30
KENT-OLLE AB, <b>VINSLÖV</b> .....	044-818 93
KRISTIANSTADS PLATTSÄTTNING AB, <b>KRISTIANSTAD</b> .....	044-21 51 35
MILJÖGOLV I SIMRISHAMN AB, <b>SIMRISHAMN</b> .....	0414-129 00

OLOFSSONS GOLVSERVICE AB, <b>BJÄRNUM</b> .....	0451-208 71
OLSSONS GOLV I OSBY AB, <b>OSBY</b> .....	0479-131 20
OPTIMERA BYGGHANDEL SVENSKA AB, <b>KLIPPAN</b> .....	0435-120 70
ROSENQUIST, AB NILS, <b>SIMRISHAMN</b> .....	0414-411 840
STENMONTÖREN AB, <b>HÄSSLEHOLM</b> .....	0451-490 25
STOBY MÅLERIFIRMA, AB, <b>HÄSSLEHOLM</b> .....	0451-855 15
VANKIVA GOLV AB, <b>HÄSSLEHOLM</b> .....	0451-191 15
ÖRKELLJUNGA GOLV, <b>ÖRKELLJUNGA</b> .....	0435-522 50

### KRONOBERGS LÄN (G)

BBM I VÄXJÖ AB, <b>VÄXJÖ</b> .....	0470-295 58
BERGLUNDS FÄRG AB, SIMON, <b>LENHOVDA</b> .....	0474-203 70
BRANDELS GOLV AB, <b>LJUNGBY</b> .....	0372-816 95
DACKES GOLV AB, <b>VÄXJÖ</b> .....	0470-184 00
GOLVTJÄNST I VÄXJÖ AB, <b>VÄXJÖ</b> .....	0470-229 80
KARLSSONS GOLV AB, BRÖDERNA, <b>TINGSRYD</b> .....	0477-107 60
KLINTEBERGS GOLVSERVICE AB, <b>MARKARYD</b> .....	0433-712 20
LIUNGBY GOLV AB, <b>LJUNGBY</b> .....	0372-153 60

### MALMÖHUS LÄN (M) (SKÅNE LÄN)

AHLBERGS GOLV AB, <b>STAFFANSTORP</b> .....	046-25 62 65
ANNERO GOLV, <b>STAFFANSTORP</b> .....	046-25 01 91
BBM I HELSINGBORG AB, <b>HELSINGBORG</b> .....	042-16 98 00
BERGSTRÖM INTERIÖR AB, <b>MALMÖ</b> .....	040-94 63 70
BERGÅSE FÄRG AB, <b>HELSINGBORG</b> .....	042-26 25 45
ERIKSSON GOLV AB, RICHARD, <b>SVEDALA</b> .....	040-40 70 88
FÄRGHUSET AB, <b>TRELLEBORG</b> .....	0410-431 60
FÄRGHUSET I YSTAD GOLV AB, <b>YSTAD</b> .....	0411-737 75
G G GOLV, AB, <b>BUNKEFLOSTRAND</b> ...	040-51 91 90
GOLV & KAKEL BERNT LÖVKVIST AB, <b>MALMÖ</b> .....	040-93 10 45
GOLV- & MARKISCENTER AB, <b>HELSINGBORG</b> .....	042-12 45 40
GOLVCENTER LILLA HARRIE, <b>KÄVLINGE</b> .....	046-24 90 06
GOLVGRUPPEN I MALMÖ, <b>MALMÖ</b> .....	040-21 28 98
GOLVINTERIÖR AB, <b>TRELLEBORG</b> .....	0410-165 65
GOLVTEAMET I HELSINGBORG AB, <b>HELSINGBORG</b> .....	042-15 31 50
GOLVTJÄNST I HELSINGBORG AB, <b>HELSINGBORG</b> .....	010-243 9620
GRÖNLUNDS GOLV I VELLINGE AB, <b>VELLINGE</b> .....	040-42 00 66
HL GOLV & VÄGGINTERIÖR AB, <b>OXIE</b> ...	040-54 79 55
HOLMÉRS GOLV AB, <b>HÖRBY</b> .....	0415-621 85
INTEROC AB, <b>MALMÖ</b> .....	040-22 30 00
JANNES GOLV & VERKSTAD, <b>YSTAD</b> .....	0411-620 40
JONSTORPS GOLVSERVICE AB, <b>HELSINGBORG</b> .....	042-14 70 22
KLAGSHAMNS BYGG & GOLV AB, <b>MALMÖ</b> .....	040-21 08 39
KRONBORG HELTÄCK, <b>BUNKEFLOSTRAND</b> .....	040-51 05 49
LP MÅLERI I HELSINGBORG AB, <b>HELSINGBORG</b> .....	042-18 53 55
LUND'S GOLVMONTAGE, <b>LUND</b> .....	046-211 3040
LUNDBLADS GOLV AB, <b>ESLÖV</b> .....	0413-150 40
LUNDSTRÖM GOLV AB, S, <b>MALMÖ</b> .....	040-21 59 67
NYA GOLV I HELSINGBORG, <b>HELSINGBORG</b> .....	042-16 37 40



OPTIMERA BYGGHANDEL SVENSKA AB, <b>HÖGANÄS</b> .....	042-34 24 30
P Å W MATT- FÄRG & TAPETKÖP AB, <b>ESLÖV</b> .....	0413-107 82
PRIMO GOLV AB, <b>VELLINGE</b> .....	040-44 35 95
SANDÉNS GOLV AB, <b>HELSINGBORG</b> ..	042-14 22 16
SANDÅ GOLV, MALMÖ, <b>MALMÖ</b> .....	040-22 41 41
SKÅNE-GOLVTEAM, <b>MALMÖ</b> .....	040-18 22 01
STÅHLS GOLV & VÄGGBEKLÄDNAD AB, <b>HELSINGBORG</b> .....	042-12 17 77
SYDGOLV O FASTIGHETSFÖRVALTN I SKÅNE, <b>STAFFANSTORP</b> .....	046-18 44 60
TOMASSONS GOLV & BYGG, T, <b>ESLÖV</b> .....	0413-412 86
WIHLBORGS GOLV & VÄGGSERVICE AB, <b>LÖDDEKÖPINGE</b> .....	046-70 54 10
ÖSTRA GREVIE GOLV, <b>VELLINGE</b> .....	040-98 12 09

## NORRBOTTENS LÄN (BD)

BODENS PLATTSÄTTNING AB, <b>LULEÅ</b> ...	0920-228 750
BRA GOLV I NORRBOTTEN AB, <b>LULEÅ</b> ....	0920-886 64
BYGGTJÄNST I HAPARANDA AB, <b>HAPARANDA</b> .....	0922-123 20
DEGERÄNGETS GOLV & MÅLERI, <b>PITEÅ</b> .....	0911-921 50
FÄRG & GOLVHUSET I BODEN, <b>BODEN</b> .....	0921-513 00
GEAB/PITEÅ GOLV AB, <b>PITEÅ</b> .....	0911-170 30
GOLVLÄGGARNA I LULEÅ AB, <b>LULEÅ</b> .....	0920-520 15
GOLVTJÄNST I GÄLLIVARE AB, <b>GÄLLIVARE</b> .....	0970-178 60
GÄLLIVARE BYGG & GOLV AB, <b>GÄLLIVARE</b> .....	0970-169 70
JB GOLV AB, <b>PITEÅ</b> .....	0911-142 50
JONSSONS GOLV, AB, <b>JOKKMOKK</b> .....	0971-106 63
LASSES GOLVTJÄNST, <b>JOKKMOKK</b> .....	0971-124 65
LINDSTRÖMS GOLV & BYGG I RÅNEÅ AB, <b>RÅNEÅ</b> .....	0924-102 00
LKB MÅLERI & GOLV AB, <b>LULEÅ</b> .....	0920-230 765
LULEÅ GOLVTEAM AB, <b>BODEN</b> .....	010-2586 658
MALMFÄLTENS GOLVIA HB, <b>GÄLLIVARE</b> .....	0970-145 25
MATTLÄGGARNA I BODEN AB, <b>BODEN</b> .....	0921-510 57
MATTPROFFSET I LULEÅ AB, <b>LULEÅ</b> .....	0920-147 05
NILSSON MATTOR & GOLVSLIP AB, <b>LULEÅ</b> .....	0920-300 59
NORRBOTTENS ALLSERVICE, <b>BODEN</b> .....	0921-131 10
PEAB NORD AB, <b>KIRUNA</b> .....	0980-785 20
SANDSTRÖMS GOLV AB, <b>KIRUNA</b> .....	0980-831 85
SANDÅ GOLV, ÖJEBYN, <b>ÖJEBYN</b> .....	0911-676 50
TOMMY GOLVSERVICE AB, <b>LULEÅ</b> .....	0920-702 10
WIKLUNDS MÅLERI & MATTOR AB, BR, <b>KALIX</b> .....	0923-281 40

## SKARABORGS LÄN (R) (VÄSTRA GÖTALANDS LÄN)

ARVIDSSONS GOLV AB, <b>FALKÖPING</b> ...	0515-167 00
BILLINGE FÄRG AB, <b>SKÖVDE</b> .....	0500-482 222
BILLINGE MATTCENTER AB, <b>SKARA</b> .....	0511-217 19
GOLV INTERIÖR I TIBRO AB, <b>TIBRO</b> .....	0504-144 42
GUSTAVSSONS FÄRG & GOLV AB, <b>TÖREBODA</b> .....	0506-100 27
HOLMÉNS GOLV, <b>TÖREBODA</b> .....	0506-120 27
JUBELS GOLV AB, <b>LIDKÖPING</b> .....	0510-603 05
LEIF ÅKES GOLV AB, <b>TIBRO</b> .....	0504-137 70
MATTBITEN LIDKÖPING, <b>LIDKÖPING</b> .....	0510-243 58
OTTOSSONS GOLV AB, <b>MARIESTAD</b> .....	0501-189 88
R-GOLV I SKARABORG AB, <b>SKÖVDE</b> ....	0500-488 510

TIMMERSDALA GOLVTJÄNST, <b>TIMMERSDALA</b> .....	0511-815 30
VARA TRÄ/SLÄTTENS MATT- CENTRUM AB, <b>VARA</b> .....	0512-334 20

## STOCKHOLMS LÄN (AB)

A.B. GOLV AB, <b>SOLNA</b> .....	08-83 89 27
ANDERS GOLV AB, <b>NORRTÄLJE</b> .....	0176-127 40
BERGA GOLV AB, <b>ÅKERSBERGA</b> .....	08-540 67029
BF PLATTSÄTTNING AB, <b>SÖDERTÄLJE</b> ..	08-550 80405
BJ:S GOLV I SÖDERTÄLJE AB, <b>SÖDERTÄLJE</b> .....	08-550 61895
EKENS GOLV AB, <b>HUDDINGE</b> .....	08-746 03 70
ENSKEDE PARKETT & GOLV, <b>JOHANNESHÖV</b> .....	08-722 42 27
ERIKSSONS GOLV AB, STIG, <b>HUDDINGE</b> .....	08-86 06 70
G T GOLV AB, <b>STOCKHOLM</b> .....	08-658 27 80
GOLV & MATTOR AB, <b>SUNDBYBERG</b> .....	08-29 91 00
GOLV 2000 AB, <b>FARSTA</b> .....	08-94 00 25
GOLV ABRIS AB, <b>HUDDINGE</b> .....	08-744 07 00
GOLV-ALLIANSEN AB, <b>TÄBY</b> .....	08-732 50 49
GOLV-OVE I NORRTÄLJE AB, <b>NORRTÄLJE</b> .....	0176-696 60
GOLV-PROJEKT INREDNINGAR AB, <b>SALTSJÖBADEN</b> .....	070-514 4869
GOLVFIRMA Å. ALEXANDERSSON, <b>HUDDINGE</b> .....	08-774 93 84
GOLVMÄSTARNA I JÄRFÄLLA AB, <b>JÄRFÄLLA</b> .....	08-580 38190
GOLVTJÄNST G ENDERBERG AB, <b>SORUNDA</b> .....	08-530 44410
HANINGE PLATTSÄTTNINGAR AB, <b>HANINGE</b> .....	08-745 41 00
HELLBERG & NILSSON GOLV AB, <b>TYRESÖ</b> .....	08-712 91 84
HELTÄCKKANDE MATTOR, AB, <b>STOCKHOLM</b> .....	08-23 41 70
HF BYGG & KONSULT AB, <b>SPÅNGA</b> .....	08-760 00 99
HOLST GOLVSERVICE HB, <b>GRÄDDÖ</b> .....	0176-407 10
HÅKANSSONS GOLV AB, STEN OCH STIG, <b>SORUNDA</b> .....	08-530 40082
I C G GOLV AB, <b>SPÅNGA</b> .....	08-761 53 05
INTREPRENÖR TOTALPLANERING AB, <b>SOLNA</b> .....	08-735 22 30
ID GOLV OCH KAKEL AB, <b>ÅKERSBERGA</b> .....	08-540 61800
LIND GOLV AB, OLLE, <b>STOCKHOLM</b> .....	08-640 02 50
LINDMAN AB, NILS, <b>STOCKHOLM</b> .....	08-652 33 40
LUNDBÄCK, AB SIGVARD, <b>ÄLVSJÖ</b> .....	08-99 49 30
LÖVQVIST GOLVBEL. AB, HELMER, <b>HÄGERSTEN</b> .....	08-18 52 00
MATT-JACOB AB, <b>JÄRFÄLLA</b> .....	08-580 18125
MATTEPERTE N S PERSSON AB, <b>STOCKHOLM</b> .....	08-645 94 10
MATTLAGRET ANDERS LUNDBERG AB, <b>BROMMA</b> .....	08-80 60 60
MATTLÄGGAR'N BÖRJE OHLSSON AB, <b>STOCKHOLM</b> .....	08-641 99 00
MILJÖGOLV I STOCKHOLM KB, <b>STOCKHOLM</b> .....	08-661 02 30
MODERNA GOLV AB, <b>SKOGÅS</b> .....	08-771 61 54
MONERO GOLV & KONSULTING AB, <b>HANINGE</b> .....	08-500 11463
MPR GOLV & INREDNINGAR HB, <b>STOCKHOLM</b> .....	070-772 8394
MÄRSTA VÄGG OCH GOLV AB, <b>MÄRSTA</b> .....	08-591 14950
NALLEMANS BYGG AB, <b>SOLNA</b> .....	08-624 20 20
NILSSON & CO AB, Golv & Badrum, <b>SKÄRHOLMEN</b> .....	08-740 80 30
NILSSON GOLVSERVICE AB, PETER, <b>HUDDINGE</b> .....	010-273 5581
NOTAGO ENTREPRENAD AB, <b>VALLENTUNA</b> .....	08-511 78735
OMBY BYGG AB, <b>BROMMA</b> .....	08-25 87 40

P.S. GOLV AB, <b>TRÄNGSUND</b> .....	08-93 87 87
PALMQVIST GOLV & INTERIÖR AB, <b>SPÅNGA</b> .....	08-36 18 60
PARKETT GOLV, AB, <b>NORSBORG</b> .....	08-531 77015
PEHAB BYGG & GOLV AB, <b>SOLNA</b> .....	08-82 57 83
PROCLINO GOLV AB, <b>ÄLVSJÖ</b> .....	08-647 25 85
ROSERSBERGS GOLV AB, <b>MÄRSTA</b> .....	08-591 40171
S.V.G.T. GOLV AB, <b>TYRESÖ</b> .....	08-31 12 76
SANDÅ GOLV, STOCKHOLM, <b>STOCKHOLM</b> .....	08-13 69 50
SANDÅ GOLV, SÖDERTÄLJE, <b>SÖDERTÄLJE</b> .....	08-553 87410
SAVOY-GOLV AB, <b>TYRESÖ</b> .....	08-742 20 00
SCHRIWERS BYGG & INREDNINGAR AB, <b>SALTSJÖ BOO</b> .....	08-715 60 70
SKURU GOLVSERVICE AB, <b>SALTSJÖ-BOO</b> .....	08-747 18 30
STADENS GOLV AB, <b>HUDDINGE</b> .....	010-779 5400
STOCKHOLMS GOLVENTREPRENÖR AB, <b>HÄSSELBY</b> .....	08-89 31 70
STOCKHOLMS GOLVSERVICE AB, <b>BROMMA</b> .....	08-28 23 10
SVENSK GOLVINREDNING AB, <b>DJURSHOLM</b> .....	08-622 61 85
SVENSKA GOLVBO AB, <b>FARSTA</b> .....	08-94 87 19
TUMBA GOLVSERVICE AB, <b>TUMBA</b> .....	08-530 32640
VÄSBY MATTAFFÄR AB, <b>UPPLANDS VÄSBY</b> .....	08-590 92060
ÄLTA GOLVSERVICE AB, <b>BANDHAGEN</b> .....	08-647 44 10

## SÖDERMANLANDS LÄN (D)

BYGG & INTERIÖR I KATRINEHOLM AB, <b>KATRINEHOLM</b> .....	0150-164 20
ESKILSTUNA GOLV, <b>ESKILSTUNA</b> .....	070-525 0656
FORSSJÖ GOLV AB, <b>KATRINEHOLM</b> .....	0150-392 12
FÄRGHUSETS GOLV AB, <b>ESKILSTUNA</b> ..	016-14 71 60
GOLVLÄGGAR'N I MARIEFRED AB, <b>MARIEFRED</b> .....	0159-129 80
GOLVMATERIAL HANS JOHANSSON AB, <b>NYKÖPING</b> .....	0155-211 900
GUNNARSSONS MÅLERI AB, <b>ESKILSTUNA</b> .....	016-17 18 00
INTERIÖR GOLV & VÄGG AB, <b>STRÄNGNÄS</b> .....	0152-179 79
ISAKS GOLV, <b>ESKILSTUNA</b> .....	016-292 35
MAGNUSSONS GOLV AB, LENNART, <b>TYSTBERGA</b> .....	0155-2207 67
MATTIS EFTR AB, KURT, <b>ESKILSTUNA</b> ....	016-14 44 40
MÄLARDALENS GOLV AB, NYA, <b>ESKILSTUNA</b> .....	016-12 02 60
NILSON & SON PLATTSÄTTNINGAR AB, E, <b>NYKÖPING</b> .....	0155-975 00
OLLANDER OCH PETERSSON GOLV AB, <b>KATRINEHOLM</b> .....	0150-784 40
PÄLLHED BYGG & GOLVSERVICE AB, JAN, <b>KATRINEHOLM</b> .....	0150-262 34
PLATTSÄTTAR'N, <b>STRÄNGNÄS</b> .....	0152-169 29
STRÄNGNÄS FÄRG O GOLV AB, <b>STRÄNGNÄS</b> .....	0152-125 50
STRÄNGNÄS KVALITETSGOLV AB, <b>STRÄNGNÄS</b> .....	0152-202 60

## UPPSALA LÄN (C)

ALUNDAMÅLARNAB, <b>GIMO</b> .....	0173-400 24
BBM I UPPSALA AB, <b>UPPSALA</b> .....	018-69 35 00
DICKS BYGG & GOLV AB, <b>UPPSALA</b> .....	018-30 91 44
ENA GOLV AB, <b>ENKÖPING</b> .....	0171-210 15
ERIKSSONS GOLV AB, <b>ENKÖPING</b> .....	0171-771 77
GOLVBYRÅN AB, <b>UPPSALA</b> .....	010-222 4222
HOLM AB, ALFRED, <b>UPPSALA</b> .....	018-25 00 75
KNIVSTA GOLVMARKNAD HB, <b>KNIVSTA</b> .....	018-34 27 54



LAURÉNS GOLV & VÄGG AB, <b>UPPSALA</b> .....	018-23 07 98
LIND JOHANSSON GOLVTEAM AB, <b>UPPSALA</b> .....	018-12 10 05
PEAB ENTREPRENAD ÖST AB, <b>UPPSALA</b> .....	018-65 02 00
SVARTBÄCKENS FÄRGEKONOMI AB, <b>UPPSALA</b> .....	018-22 55 20
TAPPERS MATTOR AB, <b>STORVRETA</b> .....	0174-134 42
THIGERS MATTOR AB, <b>ALUNDA</b> .....	0174-116 60
TOBIAS & KENTS GOLV AB, <b>ENKÖPING</b> .....	0171-275 25
UPSALA KAKEL AB, <b>UPPSALA</b> .....	018-710 366
Z:AS GOLV, <b>GIMO</b> .....	0173-402 61
ÖSTHAMMARS GOLV, <b>ÖSTHAMMAR</b> ..	0173-212 04

## VÄRMLANDS LÄN (S)

BAD & KÖKS BUTIKEN I VÄRMLAND AB, <b>ARVIKA</b> .....	0570-190 65
DALENS GOLV & VÄGG AB, <b>MUNKFORS</b> .....	0563-518 16
ERIK'S GOLVSERVICE, <b>RANSÄTER</b> .....	0563-520 50
FILIPSTADS GOLV & MÅLERI, <b>FILIPSTAD</b> .....	0590-143 01
FÄRG & GOLVCENTER I KARLSTAD AB, <b>KARLSTAD</b> .....	054-15 23 50
FÄRG & TAPETTJÄNST, <b>SÄFFLE</b> .....	0533-109 88
FÄRGHUSET I KRISTINEHAMN AB, <b>KRISTINEHAMN</b> .....	0550-830 50
GOLV & VÄGGMATERIAL KRISTINEHAMN AB, <b>KRISTINEHAMN</b> ..	0550-127 50
HAGFORS GOLVSERVICE, <b>HAGFORS</b> .....	0563-104 72
HENRIKS FÄRGHUS AB, GOLVAVD, <b>SÄFFLE</b> .....	0533-116 87
ISACSSON, GOLVMÄSTERI J Å, <b>HAMMARÖ</b> .....	054-52 12 03
LEBE GOLV AB, <b>KARLSTAD</b> .....	054-18 29 51
LI GOLVSERVICE AB, <b>FILIPSTAD</b> .....	0590-121 20
RUNES GOLV O VÄGG, <b>SÄFFLE</b> .....	0533-190 36
SKIVEDS GOLVTJÄNST, <b>FORSHAGA</b> .....	054-718 28
SLERTMAN AB, GÖRAN, <b>KARLSTAD</b> .....	054-17 25 00
T D GOLV AB, <b>ARVIKA</b> .....	0570-161 68
WESTWOOD BYGGSYSTEM AB, <b>SÄFFLE</b> .....	0533-401 50

## VÄSTERBOTTENS LÄN (AC)

BL-INTERIÖR AB, <b>UMEÅ</b> .....	090-13 51 40
CARLSSONS MATTSERVICE AB, S-E, <b>ÖBBOLA</b> .....	090-281 56
FÄRGHUSET LYCKSELE FÄRG AB, <b>LYCKSELE</b> .....	0950-103 90
GOLV & VÄGGSERVICE, <b>UMEÅ</b> .....	090-444 24
GOLV JOURNEN, <b>UMEÅ</b> .....	090-18 81 50
LINDGREN GOLV AB, STEFAN, <b>LYCKSELE</b> .....	0950-130 85
LÖVÅNGERS GOLV & MÅLERI, <b>LÖVÅNGER</b> .....	0913-104 03
SANDÅ GOLV, SKELLEFTEÅ, <b>SKELLEFTEÅ</b> .....	0910-656 00
STENS GOLV AB, <b>NORDMALING</b> .....	0930-133 55
TL'S BYGG O REP, <b>ROBERTSFORS</b> .....	0934-160 85
UMEÅ GOLVSERVICE, <b>UMEÅ</b> .....	090-17 84 74
VÄSTERBOTTENS GOLVBELÄGG- NINGAR AB, <b>UMEÅ</b> .....	090-14 62 15

## VÄSTERNORRLANDS LÄN (Y)

B N MÅLERI & GOLV AB, <b>ÖRNSKÖLD SVIK</b> .....	0660-535 20
BL-INTERIÖR AB, <b>ÖRNSKÖLD SVIK</b> .....	0660-178 30
BL-INTERIÖR I SUNDSVALL AB, <b>SUNDSVALL</b> .....	060-12 30 55
BYDALENS GOLV AB, <b>SUNDSVALL</b> .....	060-12 22 22

CC GOLV & MÅLERISERVICE KB, <b>SUNDSVALL</b> .....	060-10 22 57
EUTVAROR MATTHALL AB, <b>ÖRNSKÖLD SVIK</b> .....	0660-837 00
GOLV-ETTAN AB, <b>SUNDSVALL</b> .....	060-17 17 70
GOLVBELÄGGNINGAR A & E AB, <b>SUNDSVALL</b> .....	060-15 31 35
GOLVTJÄNST JAN-OLOF NILSSON AB, <b>TIMRÅ</b> .....	060-57 50 88
GRANELL & BERGSTRÖM, <b>NJURUNDA</b> .....	060-351 41
HELLSTRANDS GOLV AB, <b>SUNDSVALL</b> ..	060-15 90 05
LARSSON & SJÖLANDER GOLV AB, <b>SUNDSVALL</b> .....	060-12 53 40
MELKERS GOLV & MÅLERI, <b>SUNDSVALL</b> .....	070-578 3882
RIKSBYGGEN FASTIGHETSSERVICE, <b>SUNDSVALL</b> .....	060-61 64 30
SEHLINS GOLV AB, <b>SUNDSVALL</b> .....	060-61 93 03
SVENSSON GOLV & VÄGGBEKL. KB, STIG, <b>HÄRNÖSAND</b> .....	0611-148 24
WESTIN AB, UNO K, <b>ÖRNSKÖLD SVIK</b> ..	0660-811 60
ÅLUNDS MÅLERI & ENTREPR. AB, T, <b>FRÄNSTA</b> .....	0691-308 70

## VÄSTMANLANDS LÄN (U)

BJÖRNS GOLVSERVICE, <b>TÄRNSJÖ</b> .....	0292-507 47
BÄCKBY GOLV I VÄSTERÅS AB, <b>VÄSTERÅS</b> .....	021-35 65 00
FAGERSTA GOLVTJÄNST AB, <b>FAGERSTA</b> .....	0223-132 48
GOLV & TAK, AB, <b>VÄSTERÅS</b> .....	021-81 00 80
GOLVSERVICE RYDH AB, <b>VÄSTERÅS</b> .....	021-242 69
HERO-HUS AB, <b>SALA</b> .....	0224-120 54
KUNGSÖRS GOLV & KAKEL AB, <b>KUNGSÖR</b> .....	0227-142 37
L-E GOLV AB, <b>HALLSTAHAMMAR</b> .....	0220-140 60
LINDHOLMS BYGG & KAKEL, TOMMY, <b>HALLSTAHAMMAR</b> .....	0220-179 99
MÄLARGOLV I VÄSTERÅS AB, <b>VÄSTERÅS</b> .....	021-81 10 40
R F GOLVENTREPRENADER AB/RUNES FÄRG, <b>VÄSTERÅS</b> .....	021-30 03 20
SIGGES GOLV, <b>FAGERSTA</b> .....	0223-131 60
VÄSTERÅS H-BYGGEN AB, <b>VÄSTERÅS</b> ..	021-13 45 49
WÄHLSTEDT MÅLERI AB, BRÖDERNA, <b>ÖSTERVÅLA</b> .....	0292-710 80

## ÄLVSBERGS LÄN (P) (VÄSTRA GÖTALANDS LÄN)

ALINGSÅS GOLVTJÄNST AB, <b>ALINGSÅS</b> .....	0322-153 00
ANDERSON GOLV AB, GEORGE, <b>BORÅS</b> .....	033-13 62 45
EJE HOLGERSSON GOLV AB, <b>TROLLHÄTTAN</b> .....	0520-795 00
GOLV & KAKEL I 7HÄRAD AB, <b>BORÅS</b> ..	033-41 20 50
GOLVEX I ALINGSÅS AB, <b>ALINGSÅS</b> .....	0322-331 30
GOLVMAN I TRESTAD AB, <b>VÄNERSBERG</b> .....	0521-633 36
HÖGMANS MÅLERI, <b>GRÅBO</b> .....	0302-407 17
JOHNSONS GOLV AB, <b>SURTE</b> .....	0303-229 969
LERUMS GOLV AB, <b>LERUM</b> .....	0302-148 36
MOBERGS MATT-TJÄNST AB, <b>FRITSLA</b> ...	0320-700 95
MÅLERIFIRMAN RUNE CARLSSON AB, <b>FRITSLA</b> .....	0320-709 02

## ÖREBRO LÄN (T)

BBM I ÖREBRO AB, <b>ÖREBRO</b> .....	019-31 03 70
BJELKES GOLVENTREPRENAD AB, <b>KARLSKOGA</b> .....	0586-362 60
DEBORA ÖREBRO INTERIÖR AB, <b>ÖREBRO</b> .....	019-27 58 00

EKONOMIGOLV I ÖREBRO AB, <b>ÖREBRO</b> .....	070-869 4881
GOLV-CENTER INTERIÖR I ÖREBRO AB, <b>ÖREBRO</b> .....	019-27 40 40
GOLVCITY ÖREBRO, <b>ÖREBRO</b> .....	019-12 18 50
GOLVLÄGGARNA I ÖREBRO EFTR. AB, <b>ÖREBRO</b> .....	019-611 7070
GOLVTEMA, <b>DEGERFORS</b> .....	070-556 9006
GOLVTJÄNST I DEGERFORS AB, <b>DEGERFORS</b> .....	0586-450 80
GOLVTJÄNST I HALLSBERG AB, <b>HALLSBERG</b> .....	0582-100 14
GUSTAFSSONS PARKETT & GOLV AB, <b>LINDESBERG</b> .....	0581-153 00
GUSTAVSSONS GOLVFIRMA, CARLOS, <b>ÖREBRO</b> .....	019-11 01 25
HALLBERGS FÄRG AB, <b>KARLSKOGA</b> .....	0586-362 75
HELLSTRÖMS GOLV, <b>LINDESBERG</b> .....	0581-105 90
JANSSONS GOLVTJÄNST AB, OLLE, <b>NORA</b> .....	0587-130 10
LAXÅ BYGGMATERIAL, AB, <b>LAXÅ</b> .....	0584-108 55
LAXÅ GOLV AB, <b>LAXÅ</b> .....	0584-411 562
MUJA GOLVLÄGGAR'N HB, <b>ÖREBRO</b> .....	019-27 07 22
NALLES GOLV AB, <b>ODENSBACKEN</b> .....	019-45 34 61
NORA GOLV AB, <b>NORA</b> .....	0587-129 27
NÄRKE-GOLV I ÖREBRO AB, <b>ÖREBRO</b> ..	019-10 31 00
RJ:S GOLV, <b>ÅTORP</b> .....	0586-730 391
SANDÅ GOLV, ÖREBRO, <b>ÖREBRO</b> .....	019-16 10 60
WESTBYS GOLV, <b>LINDESBERG</b> .....	0581-145 67

## ÖSTERGÖTLANDS LÄN (E)

A-GOLV I NORRKÖPING AB, <b>NORRKÖPING</b> .....	011-16 17 30
BYGGE ENTREPRENAD AB, <b>LINKÖPING</b> .....	013-31 41 70
CARLSSON INTERIÖR AB, INGE, <b>ÅTVIDABERG</b> .....	0120-146 12
GEFAB GOLV & FÄRG AB, <b>LINKÖPING</b> .....	013-13 57 85
GOLV & KAKEL AB, <b>FINSPÅNG</b> .....	0122-144 40
GOLVBOLAGET I NORRKÖPING AB, <b>NORRKÖPING</b> .....	011-10 71 50
GOLVBRÖDERNA AB, <b>LINKÖPING</b> .....	013-15 30 15
GOLVHUSET I MJÖLBY AB, <b>MJÖLBY</b> .....	0142-180 80
GOLVKOMFORT AB, <b>LINKÖPING</b> .....	013-13 99 16
GOLVMATERIAL I NORRKÖPING AB, <b>NORRKÖPING</b> .....	011-10 21 35
GOLV OBJEKT I MOTALA AB, <b>MOTALA</b> .....	0141-235 020
GOLVTJÄNST I NORRKÖPING AB, <b>NORRKÖPING</b> .....	011-10 70 79
KÄTTSÄTTERS GOLV AB, <b>NORRKÖPING</b> .....	011-10 43 35
MATT-CENTER TORSTEN LILJA, <b>MOTALA</b> .....	0141-588 77
MJÖLBY GOLVBELÄGGNING AB, <b>MJÖLBY</b> .....	0142-180 20
PETTERSSONS SADELMAKERI & GOLV AB, <b>VADSTENA</b> .....	0143-107 25
STENINGE GOLV AB, <b>LINKÖPING</b> .....	013-14 39 88
TAPIO:S GOLVSERVICE AB, <b>ÅBY</b> .....	011-18 36 30
VADSTENA GOLVINTERIÖR AB, <b>VADSTENA</b> .....	0143-102 83
ÖSTGÖTA GOLV AB, <b>LINKÖPING</b> .....	013-31 44 30



# GÖRA RÄTT FRÅN BÖRJAN

I denna broschyr finns tekniska råd och anvisningar – de s.k. GVK-förutsättningarna. Beskrivningen anger hur underlaget skall se ut *innan* tätskiktet på golv och vägg appliceras.

Hur tätskiktet skall appliceras/monteras anges i respektive leverantörs monteringsanvisningar.

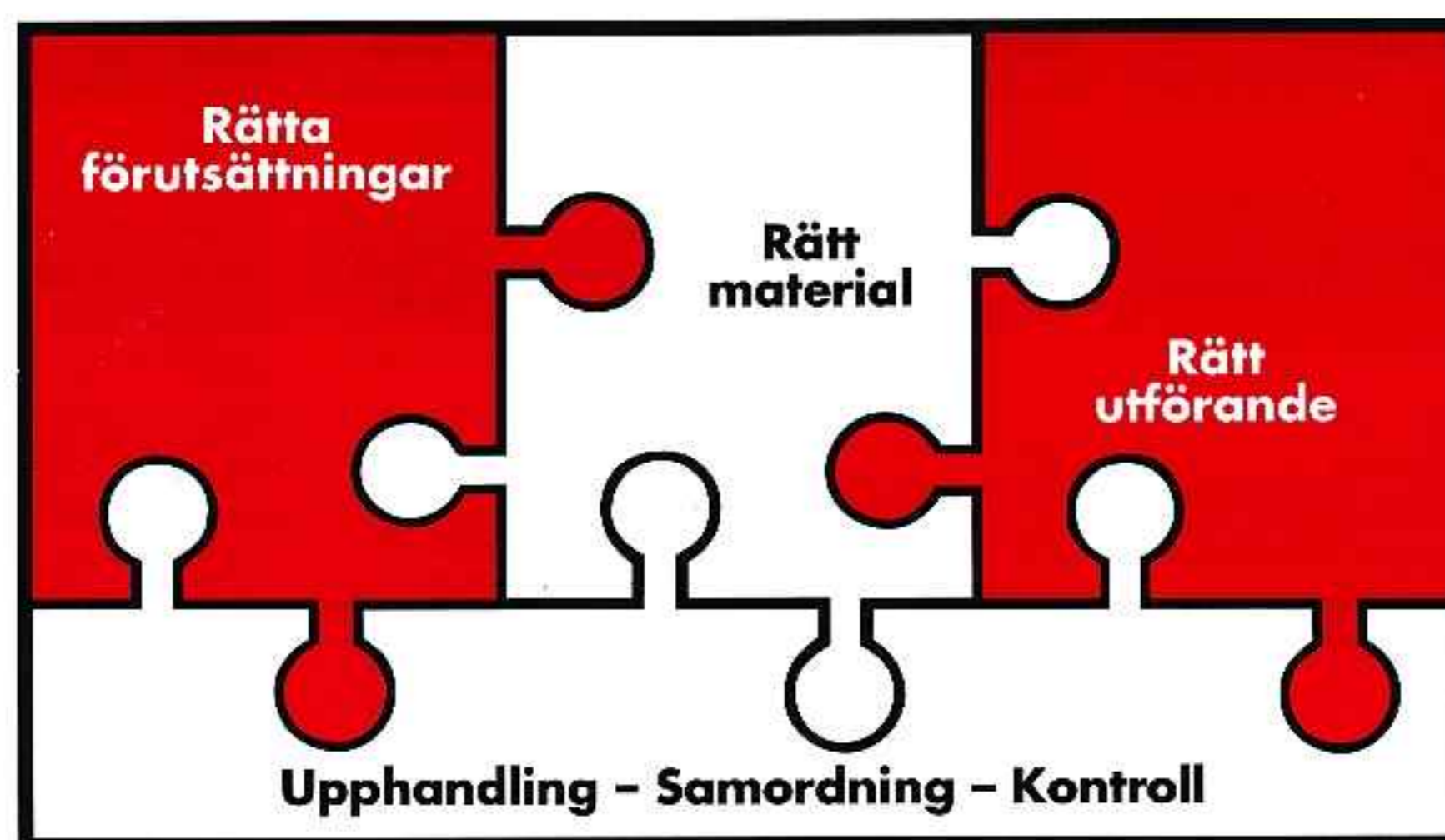

## Se även:

- GVK:s Video om horisontell vägsättning med plastmatta
- Produktblad angående täthetskontroll av fogar på golv och vägg av plast med GVK-pumpen, enligt SS 92 36 21
- GVK:s Råd och anvisningar – SÄKRA VÅTRUM – tätskikt/keramik



**AB SVENSK VÅTRUMSKONTROLL**

**UTBILDAR - AUKTORISERAR - INFORMERAR - KONTROLLERAR**

Box 4604 • 116 91 STOCKHOLM • Telefon 08-702 30 90 • Fax 08-644 43 47

<http://www.gvk.se> • e-mail: [info@gvk.se](mailto:info@gvk.se)